



SR 601 • SR 602

HOODS

ИНСТРУКЦИИ ЗА УПОТРЕБА • NÁVOD K POUŽITÍ • BRUGSANVISNING
GEBRAUCHSANLEITUNG • ΟΔΗΓΙΕΣ ΧΡΗΣΗΣ • INSTRUCTIONS FOR USE
INSTRUCCIONES DE USO • KASUTUSJUHEND • KÄYTTÖOHJEET
MODE D'EMPLOI • HASZNÁLATI UTASÍTÁS • ISTRUZIONI PER L'USO
NAUDOJIMO INSTRUKCIJOS • LIETOŠANAS INSTRUKCIJAS
GEBRUIKSAANWIJZING • BRUKERVEJLEDNING • INSTRUCȚIUNI
DE UTILIZARE • РУКОВОДСТВО ПО ИСПОЛЬЗОВАНИЮ • INSTRUKJA
UŻYTKOWANIA • INSTRUÇÕES DE USO • NÁVOD NA POUŽITIE
NAVODILA ZA UPORABO • BRUKSANVISNING • KULLANIM TALİMATLARI

BG	Моля, прочетете и запазете тези инструкции	3
	Илюстрации	75
CS	Přečtěte si prosím a uschovejte tyto pokyny	6
	Obrázky	75
DA	Vær venlig at læse og opbevare	9
	Illustrationer	75
DE	Bitte lesen und aufbewahren	12
	Abbildungen	75
EL	Παρακαλούμε διαβάστε και φυλάξτε αυτές τις οδηγίες	15
	Εικονογραφήσεις	75
EN	Please read and save these instructions	18
	Illustrations	75
ES	Lea y conserve estas instrucciones por favor	21
	Ilustraciones	75
ET	Palun lugege ja salvestage see juhend	24
	Joonised	75
FI	Leu ja pane talteen	27
	Kuvat	75
FR	Prière de lire et de conserver	30
	Figures	75
HU	Olvassa el és őrizze meg a használati utasítást	33
	Ábrák	75
IT	Leggere e conservare queste istruzioni	36
	Illustrazioni	75
LT	Prašome perskaityti ir išsaugoti šias instrukcijas	39
	Iliustracijos	75
LV	Lūdzu, izlasiet un saglabājiet šīs instrukcijas	42
	Attēli	75
NL	Lees en let goed op deze adviezen	45
	Illustraties	75
NO	Les og ta vare på disse veiledninger	48
	Bilder	75
PL	Prosimy przeczytać i zachować instrukcję	51
	Ilustracje	75
PT	Por favor leia e conserve em seu poder	54
	Figuras	75
RO	Vă rugăm să citiți și să păstrați aceste instrucțiuni	57
	ilustrații	75
RU	Пожалуйста, прочтите и храните это руководство	60
	Иллюстрации	75
SK	Prečítajte si prosím a uschovejte tieto pokyny	63
	Obrázky	75
SL	Prosimo, preberite in shranite ta navodila	66
	Ilustracije	75
SV	Läs och spara dessa instruktioner	69
	Illustrationer	75
TR	Lütfen bu talimatları okuyunuz ve saklayınız	72
	Resimler	75

1. Обща информация
2. Части
3. Употреба
4. Поддръжка
5. Техническа спецификация
6. Легенда за символите
7. Одобрение

1. Обща информация

Използването на респиратор следва да бъде част от програма за дихателна защита. За съвети вж. EN 529:2005.

Указанията в тези стандарти акцентират върху някои важни аспекти на програма за защитни дихателни устройства, но не заместват държавните и местните правни наредби.

Ако не се чувствате сигурни относно избора и грижата за това оборудване, се свържете със своя началник или с търговския обект, от който сте го закупили. Също така можете да се свържете с Отдела за техническо обслужване в Sundström Safety AB.

1.1 Описание на системата

Качулките SR 601/SR 602, заедно с вентилаторен блок SR 500/SR 500 EX/SR 700 са включени в системата на средствата за защита на дихателните органи с вентилатор в съответствие с EN 12942:1998 (фиг. 1). SR 601/SR 602 може да се използват заедно с вентилаторен блок SR 500 EX във взривоопасни атмосфери. Дихателният маркуч трябва да се свърже към снабдения с филтри вентилаторен блок. Създаването в средството за главата налягане над атмосферното предотвратява влизането на частици и други замърсяващи вещества в дихателната област.

1.2 Приложения

SR 601/SR 602 заедно с вентилатори SR 500/SR 500 EX/SR 700 могат да се използват като алтернативен вариант на респиратори с филтри при всички ситуации, в които се препоръчват такива. Това се отнася особено за тежка работа или за такава в топла среда или с голяма продължителност. Когато избирате защитно средство за главата, трябва да вземете предвид някои от следните фактори:

- Типове замърсители
- Концентрации
- Интензивност на работата
- Изисквания за защита в допълнение към нуждата от средство за защита на дихателните органи

Оценката на опасността трябва да бъде извършена от лице с подходящо обучение и опит в областта.

1.3 Предупреждения/ограничения

Обърнете внимание, че може да има различия в националните регулации за употреба на защитно дихателно оборудване.

Предупреждения

Оборудването не бива да се използва

- Ако вентилаторът не работи. При тази неправилна ситуация оборудването не предоставя защита. В допълнение на това, има опасност от бързо акумулиране на въглероден диоксид в средството за главата, което би довело до недостиг на кислород.
- ако замърсяващите вещества са неизвестни,
- В среди, които представляват непосредствена опасност за живота и здравето.

- В среди, в които околният въздух е обогатен с кислород или няма нормално кислородно съдържание.
- ако изпитвате трудности при дишането,
- ако усещате миризма или вкус на замърсители,
- Ако усетите замаяност, гадене или друг дискомфорт.

Ограничения

- Средствата за глава не трябва да бъдат използвани заедно с защитно фолио в потенциално взривоопасна атмосфера.
- Ако потребителят е изложен на работа с много голяма интензивност, в модула за глава може да настъпи отрицателно налягане по време на вдишване, което може да включва риск от пропускане на замърсители в модула за глава.
- Факторът на защита може да се намали, ако оборудването се използва в среда, в която има ветрове с висока скорост.
- Оборудването трябва да прилепва към лицето, за да се осигури правилното налягане в качулката за предотвратяване на пропускане в качулката.
- Уверете се, че дихателния маркуч не е намотал така, че да може да се закачи към някакъв предмет в заобикалящата Ви среда.
- Никога не повдигайте или носете оборудването, като го държите за дихателния маркуч.

2. Части

2.1 Проверка при доставката

Проверете дали оборудването е пълно в съответствие с опаковъчния списък, както и че не е повредено.

Опаковъчен списък

- Качулка
- Сбруя за глава със въздуховод
- Дихателен маркуч
- Инструкции за потребителя
- Почистваща кърпичка

2.2 Аксесоари / Резервни части

Фиг. 3.

Артикул	Номер за поръчка
1. Качулка SR 601	R06-5401
2. Качулка SR 602	R06-5501
3. Сбруя за глава	R06-0601
4. Въздуховод	R06-5402
5. Дихателен маркуч	R06-0635
6. Уплътнител за маркуч	R01-3011
7. Лента за попиване на потта	R06-0602
8. Защитно фолио	T06-0401
9. Комплект за удобство	T06-0606
10. Кърпички за почистване. Кутия с 50	H09-0401

3. Употреба

3.1 Монтаж

Вж. също така инструкциите за потребителя за вентилаторен блок SR 500/SR 500 EX/SR 700 в зависимост от това кое се използва.

3.1.1 Качулка

- Поставете сбруята за глава и въздуховода в качулката. Фиг. 25.
- Издърпайте надолу задната част на качулката върху въздуховода. Фиг. 26.

- Поставете качулката в двата фиксиращи жлеба на въздухопровода. Фиг. 27.
- Проверете дали предният заключващ щифт на въздуховода е в правилното положение. Фиг. 28.
- Поставете дихателния маркуч във въздуховода. Фиг. 29.
- Издърпайте надолу задната част на качулката до правилното положение върху въздухопровода/дихателния маркуч. Фиг. 30.

3.1.2 Дихателен маркуч

- Свържете дихателния маркуч съгласно фиг. 4.

3.2 Слагане

Вж. също така инструкциите за потребителя за вентилаторен блок SR 500/SR 500 EX/SR 700 в зависимост от това кое се използва.

- Хванете двата края на отвора на качулката с ръцете си. Внимателно дръпнете качулката над главата си. Фиг. 5, 6.
- Регулирайте уплътнението на врата на качулката, като използвате еластичната лента за врата. Фиг. 7. (SR 602)
- Регулирайте качулката така, че да пасва плътно и удобно.
- Ако е необходимо, регулирайте сбруята за глава. Има много опции за регулиране, вж. фиг. 8. За да регулирате сбруята за глава по-лесно, свалете сбруята за глава от качулката, вж. 4.4.2 За да смените сбруята за глава.

Регулиране на височината.

A — колко дълбоко свършва главата в частта на главата.

B — колко високо качулката седи на главата.

Регулиране на ъгъла между визьора и сбруята на главата.

B — ъгълът срещу визьора. Регулирайте, ако лицето е твърде близо до визьора.

Г — регулиране на ъгъла на лентата за глава около задната част на главата.

Регулиране на ширината на сбруята за глава.

D — груба настройка на ширината на сбруята на главата.

E — ширината на сбруята за глава.

- Ако е необходимо, регулирайте разстоянието от визьора до лицето. Фиг. 9.
- Проверете и регулирайте така, че дихателният маркуч да върви по гърба ви и да не е усукан. Фиг. 10.

Дефлектор за въздушен поток

- Въздушният поток може да се насочи към визьора или лицето за оптимален комфорт. Фиг. 11.

3.3 Сваляне

Не сваляйте оборудването, докато не се отдалечите достатъчно от опасната зона.

Вж. също така инструкциите за потребителя за вентилаторен блок SR 500/SR 500 EX/SR 700 в зависимост от това кое се използва.

- Разхлабете лентата за врата (SR 602). При спешни случаи качулката може да бъде свалена със стегнато уплътнение за глава.

4. Поддръжка

Отговорното за почистването и поддръжката на оборудването лице трябва да е получило подходящо обучение и да бъде добре запознато с този тип работа.

4.1 Почистване

Почистващите кърпички SR 5226 се препоръчват за ежедневна грижа. Ако оборудването е по-силно изцапано, използвайте мека четка или гъба, намокрена в разтвор на препарат за миене на съдове във вода или подобен такъв. Изплакнете оборудването и

го оставете да изсъхне. Ако е необходимо, напръскайте качулката с разтвор на 70% изопропанол за дезинфекция.

ЗАБЕЛЕЖКА! Никога не използвайте разтворител за почистване.

4.2 Съхранение

След почистване съхранявайте оборудването на чисто и сухо място при стайна температура. Избягвайте излагане на директна слънчева светлина или други източници на топлина.

4.3 График за поддръжка

Препоръчани минимални изисквания за поддръжни дейности, за да сте сигурни, че оборудването винаги ще бъде в използваемо състояние.

	Преди употреба	След употреба	Ежегодно
Визуална инспекция	●	●	●
Проверка на работата	●		●
Почистване		●	●
Смяна на уплътнението за дихателния маркуч			●

4.4 Подмяна на части

Винаги използвайте оригинални части на Sundström. Не модифицирайте оборудването. Използването на части, които не са оригинални, или модифицирането на оборудването може да намали защитната функция и да изложи на риск одобренията, получени от продукта.

4.4.1. За да смените лентата за попиване на потта

Фиг. 12.

- Свалете сбруята за глава от качулката, като освободите трите фиксиращи точки. Фиг. 18.
- Свалете лентата за попиване на потта.
- Натиснете езичето на сбруята за глава в новата абсорбираща лента. Фиг. 13. Обърнете внимание как е завъртяна абсорбиращата лента!
- Нанижете абсорбиращата лента в шиповетена сбруята за глава. Фиг. 14.
- Увийте абсорбиращата лента около обшивката на сбруята за глава и прокарайте шиповете през дупките. Фиг. 15.
- Закрепете двете свободни гнезда на абсорбиращата лента към сбруята за глава. Фиг. 16, 17

4.4.2 За да смените сбруята за глава

- Свалете сбруята за глава от качулката, като освободите трите фиксиращи точки. Фиг. 18.
- Поставете ново уплътнение за челото, вж. 4.4.1 За да смените уплътнението за челото.
- Закрепете двете фиксиращи точки на сбруята за глава от двете страни. Фиг. 19.
- Закрепете фиксиращата точка на сбруята за глава отпред. Фиг. 20.
- Уверете се, че сбруята за глава е заключена във фиксиращите точки на качулката.
- Регулирайте сбруята за глава съгласно инструкциите в раздел 3.2 Слагане.

4.4.3 За да смените качулката

- Издърпайте задната част на качулката при въздухопровода. Фиг. 21.
- Извадете дихателния маркуч от въздуховода. Фиг. 22.

- Свалете сбруята за глава от въздуховода, като освободите двата фиксиращи жлеба. Фиг. 23.
- И здърпайте качулката от сбруята на главата и въздуховода. Фиг. 24.
- Поставете сбруята за глава и въздуховода в новата качулка. Фиг. 25.
- Издърпайте надолу задната част на качулката върху въздухопровода. Фиг. 26.
- Поставете качулката в двата фиксиращи жлеба на въздухопровода. Фиг. 27.
- Проверете дали предният заключващ щифт на въздуховода е в правилното положение. Фиг. 28.
- Поставете дихателния маркуч във въздуховода. Фиг. 29.
- Издърпайте надолу задната част на качулката до правилното положение върху въздухопровода/дихателния маркуч. Фиг. 30.

4.4.4 За да смените ремъците за глава

- Сваляне на качулката, вж. 4.4.3 За смяна на качулката.
- Свалете въздуховода от сбруята за глава, вж. 4.4.2 За смяна на сбруята за глава.
- Сглобете новия въздуховод в обратен ред.

4.4.5 Смяна на дихателния маркуч

- Издърпайте задната част на качулката при въздухопровода. Фиг. 21.
- Извадете дихателния маркуч от въздуховода. Фиг. 22.
- Сглобете новия дихателен маркуч в обратен ред.

5. Техническа спецификация

Сбруя за глава

Ширината на главата е регулируема между 50 и 65 cm.

Тегло

SR 601: Прибл. 465 g, включително маркуч и сбруя за глава с въздуховод.

SR 602: Прибл. 530 g, включително маркуч и сбруя за глава с въздуховод.

Материали

- Качулка SR 601: Microchem® 2800
- Качулка SR 602: Microchem® 4000
- Уплътнение за врата на SR 601: Microgard® 1500
- Уплътнение за врата на SR 602: Памук/ликра
- Дихателен маркуч: Полиуретан (PU)
- Визьор: 0,5 mm полиетиленерефталат

Температурен обхват

- Температура на съхранение: от -20 до +40 °C при относителна влажност под 90%.
- Температура при експлоатация: от -10 до +55 °C при относителна влажност под 90%.

Срок на годност

Оборудването има срок на годност от 5 години, считано от датата на производство.

6. Легенда за символите



Вижте инструкциите за потребителя



Указатели за дата, година и месец



CE одобрение от INSPEC International B.V.



Относителна влажност

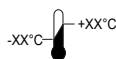

Температурен обхват

7. Одобрение

- SR601/SR602 в комбинация с SR500/SR500EX/SR700: EN 12941:1998, клас TH3.
- SR 601/SR 602 в комбинация с вентилатор SR 500 EX е одобрен в съответствие с Директива ATEX 2014/34/EC.

Типово одобрение според Регламента за ЛПС (ЕС) 2016/425 е издадено от нотифициран орган 2849. За адреса вижте обратната страна на инструкциите за потребителя.

Декларацията за съответствие на ЕС е налична на www.srsafety.com

ATEX кодове:

II 2 G Ex ib IIB T3 Gb

II 2 D Ex ib IIIC T195°C Db

Легенда за маркировката ATEX:



Маркировка за защита от експлозия.

II Група оборудване (експлозивна среда, различна от минни с рудичен газ (гризу)).

2 G Категория оборудване (2 = Високо ниво на защита за Зона 1, G = газ).

2 D Категория оборудване (2 = Високо ниво на защита за Зона 21, D = прах).

Ex Защитено от експлозии.

ib Тип защита (искробезопасност).

IIB Газова група (етилен).

IIIC Група на прахов материал (зона с електропроводим прах).

T3 Температурен клас, газ (максимална температура на повърхността +200°C).

T195°C Температурен клас, прах (максимална температура на повърхността +195°C).

Gb Ниво на защита на оборудването, газ (висока защита).

Db Ниво на защита на оборудването, прах (висока защита).

Типови одобрения в съответствие с ATEX Директива са издадени от нотифициран орган № 0470.

Nemko AS, Phillip Pedersens vei 11, N-1366 Lysaker, Norway.

1. Všeobecné informace
2. Díly
3. Použití
4. Údržba
5. Technické údaje
6. Legenda k symbolům
7. Schválení

1. Všeobecné informace

Použití respirátoru musí být vždy součástí programu ochrany dýchacích cest. Informace naleznete v normě EN 529:2005. Informace obsažené v této normě zdůrazňují důležité aspekty programu ochrany dýchacích cest, nenahrazují však národní či místní předpisy.

Pokud si nejste jisti výběrem a péčí o vybavení, obraťte se na svého nadřízeného nebo kontaktujte prodejce. Můžete také kontaktovat technické oddělení společnosti Sundström Safety AB.

1.1 Popis systému

Kukly SR 601/SR 602 spolu s ventilátorovou jednotkou SR 500/SR 500 EX/SR 700 jsou zahrnuty mezi systémy Sundstrom na ochranu dýchacích cest s využitím ventilátoru v souladu s normou EN 12941:1998 (Obr. 1). SR 601/SR 602 lze použít spolu s filtroventilační jednotkou SR 500 EX ve výbušných prostředích. Dýchací hadice musí být připojena k ventilátorové jednotce osazené filtry. Následně vytvářeny přetlak v ochraně hlavy brání průniku jemných částic a jiných znečišťujících látek z okolního prostředí do dýchací zóny.

1.2 Použití

SR 601/SR 602 společně s ventilátorem SR 500/SR 500 EX/SR 700 je možné použít jako alternativu k filtračním respirátorům ve všech situacích, ve kterých je doporučeno jejich použití. Sem konkrétně patří těžká nebo dlouhá práce nebo práce v teple. Při výběru ochrany hlavy je třeba vzít v potaz některé z následujících faktorů:

- Druhy znečišťujících látek
- Koncentrace
- Intenzita práce
- Požadavky na ochranu navíc k zařízení na ochranu dýchacích cest

Analýza rizik by měla být provedena osobou s odpovídajícím školením a s odpovídajícími zkušenostmi.

1.3 Varování/Omezení

Povšimněte si, že se v předpisech k používání ochranných prostředků dýchacích cest mohou vyskytovat národní rozdíly.

Varování

Zařízení nesmí být použito

- Pokud je ventilátor vypnutý. V takovéto nestandardní situaci zařízení neposkytuje žádnou ochranu. Navíc se zde vyskytuje riziko rychlého nahromadění oxidu uhličitého v ochraně hlavy, což následně vede k nedostatku kyslíku.
- pokud se jedná o neznámé znečišťující látky,
- v prostředí bezprostředně ohrožujícím život a zdraví (IDLH),
- Pokud je v okolním vzduchu nadbytek kyslíku nebo v něm není normální obsah kyslíku,
- pokud vám dělá potíže dýchat,

- pokud cítíte, čichem nebo ústy, znečišťující látky,
- při závratích, nucení na zvracení nebo jiných obtížích.

Omezení

- V potenciálně výbušném prostředí nesmí být ochrany hlavy používány společně s ochranným filmem.
- Pokud je uživatel vystaven vysoké pracovní zátěži, může v ochraně hlavy při nádechu vzniknout negativní tlak, při kterém může dojít k netěsnostem.
- Pokud je zařízení používáno v prostředí se silným větrem, může být ochranný faktor snížen.
- Aby bylo zajištěno vytvoření dostatečného přetlaku potřebného k zabránění průniku okolního vzduchu do kukly, musí být přístroj dostatečně utěsněn k obličejí.
- Zajistěte, aby se na dýchací hadici nevytvářely smyčky, které by se mohly zachytit za předměty ve vašem okolí.
- Nikdy zařízení nezdvíhejte nebo nepřenášejte za dýchací hadici.

2. Díly

2.1 Kontrola při dodání

Zkontrolujte podle balíčního listu, zda je vybavení kompletní a nepoškozené.

Balíční list

- Kukla
- Náhlavními popruhy s vzduchovod
- Dýchací hadice
- Návod k použití
- Čisticí hadřík

2.2 Příslušenství / Náhradní díly

Obr. 3.

Díl

1. Kukla SR 601
2. Kukla SR 602
3. Náhlavní popruhy
4. Vzduchovod
5. Dýchací hadice
6. Těsnění pro hadici
7. Čelenka
8. Ochranný film
9. Sada pro pohodlné nošení
10. Čisticí hadříky. Balení po 50 ks

Objednávací číslo

- | |
|----------|
| R06-5401 |
| R06-5501 |
| R06-0601 |
| R06-5402 |
| R06-0635 |
| R01-3011 |
| R06-0602 |
| T06-0401 |
| T06-0606 |
| H09-0401 |

3. Použití

3.1 Instalace

Podívejte se rovněž do návodu k použití pro ventilátorovou jednotku SR 500/SR 500 EX/SR 700 (podle toho, která je použita).

3.1.1 Kukla

- Nasadte náhlavní popruhy a vzduchovod na kuklu. Obr. 25.
- Stáhněte zadní část kukly přes vzduchovod. Obr. 26.
- Nasadte kuklu na dvě fixační drážky na vzduchovodu. Obr. 27.
- Zkontrolujte, zda je přední pojistný kolík vzduchovodu ve správné pozici. Obr. 28.
- Připojte dýchací hadici ke vzduchovodu. Obr. 29.
- Stáhněte zadní část kukly do správné polohy přes vzduchovod/dýchací hadici. Obr. 30.

3.1.2 Dýchací hadice

- Připojte dýchací hadici podle obr. 4.

3.2 Nasazení

Podívejte se rovněž do návodu k použití pro ventilátorovou jednotku SR 500/SR 500 EX/SR 700 (podle toho, která je použita).

- Uchopte rukama obě strany otvoru kukly. Kuklu opatrně přetáhněte přes hlavu. Obr. 5, 6.
- Pomocí elastického pásku u krku upravte utěsnění kukly kolem krku. Obr. 7. (SR 602)
- Upravte kuklu tak, aby byla těsná a pohodlná.
- V případě potřeby nastavte náhlavní popruhy. Možnost nastavení je celá řada, viz obr. 8. Aby se náhlavní popruhy nastavovaly snadněji, odpojte je od kukly, viz 4.4.2 *Výměna náhlavních popruhů*.

Výskové nastavení.

A – jak hluboko končí hlava v části pro hlavu.

B – jak vysoko spočívá kukla na hlavě.

Úprava úhlu mezi zorníkem a náhlavními popruhy.

C – úhel proti hledí. Pokud je obličej příliš blízko zorníku, upravte.

D – úprava úhlu čelenky v zadní části hlavy.

Úprava šířky náhlavního popruhu.

E – přibližná úprava šířky náhlavního popruhu.

F – šířka náhlavních popruhů.

- V případě potřeby upravte vzdálenost mezi zorníkem a obličejem. Obr. 9.
- Ujistěte se, že je dýchací hadice vedena po zádech a že není překroucená. Obr. 10.

Deflektor proudění vzduchu

- Proudění vzduchu lze nasměrovat směrem k zorníku nebo k obličejí, aby bylo dosaženo optimálního komfortu. Obr. 11.

3.3 Sejmutí

Nesnímejte vybavení, dokud zaručeně neopustíte nebezpečný prostor.

Podívejte se rovněž do návodu k použití pro ventilátorovou jednotku SR 500/SR 500 EX/SR 700 (podle toho, která je použita).

- Povolte pásek na krku (SR 602). V nouzových případech je možno kuklu svléknout i s dotaženým těsnícím krčním páskem.

4. Údržba

Pracovníci odpovědní za čištění a údržbu tohoto zařízení musí být vyškoleni a dobře seznámeni s tímto druhem práce.

4.1 Čištění

Pro každodenní péči doporučujeme čistící hadříky Sundström SR 5226. Pokud je přístroj více znečištěný, použijte měkký kartáč nebo houbu navlhčenou v roztoku vody a prostředku na mytí nádobí nebo v roztoku s podobnými vlastnostmi. Zařízení opláchněte a nechte vyschnout. V případě potřeby postříkejte kuklu za účelem dezinfekce 70% roztokem etanolu nebo izopropanolu.

POZNÁMKA! K čištění nikdy nepoužívejte rozpouštědlo.

4.2 Skladování

Po vyčištění přístroj uchovávejte na suchém a čistém místě při pokojové teplotě. Nevystavujte přímým slunečním paprskům, nebo jiným zdrojům tepla.

4.3 Plán údržby

Níže uvedený plán ukazuje minimální požadavky na postupy údržby, které zajistí, že bude vybavení vždy v použitelném stavu.

	Před použitím	Po použití	Každoročně
Vizuální kontrola	●	●	●
Kontrola funkčnosti	●		●
Čištění		●	●
Výměna těsnění pro dýchací hadici			●

4.4 Výměna dílů

Vždy používejte pouze originální díly Sundström. Na vybavení neprovádějte úpravy. Použití neoriginálních dílů nebo úpravy vybavení mohou snížit účinnost ochranných funkcí a zneplatnit schválení vydané pro tento výrobek.

4.4.1 Výměna čelenky

Obr. 12.

- Vyjměte náhlavní popruhy z kukly uvolněním tří připevňovacích bodů. Obr. 18.
- Odstraňte čelenku.
- Zatlačte jazýček náhlavních popruhů do nové čelenky. Obr. 13. Dejte pozor na orientaci čelenky!
- Nasadte čelenku na bodce náhlavních popruhů. Obr. 14.
- Přeložte čelenku okolo manžety náhlavních popruhů a zasuňte bodce do otvorů. Obr. 15.
- Zajistěte dva volné vývody čelenky do náhlavních popruhů. Obr. 16, 17.

4.4.2 Výměna náhlavních popruhů

- Vyjměte náhlavní popruhy z kukly uvolněním tří připevňovacích bodů. Obr. 18.
- Nasadte novou čelenku, viz 4.4.1 *Výměna čelenky*.
- Zajistěte oba připevňovací body náhlavních popruhů na bocích. Obr. 19.
- Zajistěte připevňovací bod náhlavních popruhů vpředu. Obr. 20.
- Zkontrolujte, zdají se náhlavní popruhy uchyceny v připevňovacích bodech kukly.
- Upravte náhlavní popruhy podle pokynů v části 3.2 *Nasazení*.

4.4.3 Výměna kukly

- Vytáhněte zadní část kukly u vzduchovodu. Obr. 21.
- Uvolněte dýchací hadici ze vzduchovodu. Obr. 22.
- Uvolněním dvou fixačních drážek sejměte kuklu ze vzduchovodu. Obr. 23.
- Stáhněte kuklu z náhlavních popruhů a vzduchovodu. Obr. 24.
- Nasadte náhlavní popruhy a vzduchovod na novou kuklu. Obr. 25.
- Stáhněte zadní část kukly přes vzduchovod. Obr. 26.
- Nasadte kuklu na dvě fixační drážky na vzduchovodu. Obr. 27.
- Zkontrolujte, zda je přední pojistný kolík vzduchovodu ve správné pozici. Obr. 28.
- Připojte dýchací hadici ke vzduchovodu. Obr. 29.
- Stáhněte zadní část kukly do správné pozice přes vzduchovod/ dýchací hadici. Obr. 30.

4.4.4 Výměna vzduchovodu

- Sejměte kuklu, viz 4.4.3 *Výměna kukly*.
- Sejměte vzduchovod z náhlavních popruhů, viz 4.4.2 *Výměna náhlavních popruhů*.
- V opačném pořadí sestavte nový vzduchovod.

4.4.5 Výměna dýchací hadice

- Vytáhnete zadní část kukly u vzduchovodu. Obr. 21.
- Uvolníte dýchací hadici ze vzduchovodu. Obr. 22.
- V opačném pořadí sestavte novou dýchací hadici.

5. Technické údaje

Náhlavní popruhy

Obvod hlavy je nastavitelný od 50 do 65 cm.

Hmotnosti

SR 601: Přibl. 465 g, včetně hadice a náhlavních popruhů se vzduchovodem.

SR 602: Přibl. 530 g, včetně hadice a náhlavních popruhů se vzduchovodem.

Materiály

- Kukla SR 601: Microchem® 2800
- Kukla SR 602: Microchem® 4000
- Těsnění okolo krku přístroje SR 601: Microgard® 1500
- Těsnění okolo krku přístroje SR 602: Bavlna/lycra
- Dýchací hadice: Polyuretan (PU)
- Zorník: Polyester (PETG) 0,5 mm

Teplotní rozsah

- Skladovací teplota: od -20 do +40 °C při relativní vlhkosti pod 90 %.
- Provozní teplota: od -10 do +55 °C při relativní vlhkosti pod 90 %.

Skladovatelnost

Vybavení má dobu skladovatelnosti 5 let od data výroby.

6. Legenda k symbolům



Podívejte se do návodu k použití



Údaje o datu výroby

CE
2849

Schválení CE vydala společnost
INSPEC International B.V.



Relativní vlhkost

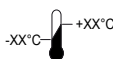

Teplotní rozsah

7. Schválení

- SR 601/SR 602 v kombinaci se SR 500/SR 500 EX/SR 700: ČSN EN 12941:1998, třída TH3.
- SR 601/SR 602 v kombinaci s filtroventilační jednotkou SR 500 EX je schválena podle Směrnice ATEX 2014/34/EU.

Osvědčení o schválení typu v souladu s Nařízením o osobních ochranných prostředcích (EU) 2016/425 vydal notifikovaný orgán č. 2849. Adresa je uvedena na zadní straně Návodu k použití.

EU prohlášení o shodě je k dispozici na webu www.srsafety.com

Kódy ATEX:

- Ex II 2 G Ex ib IIB T3 Gb
- Ex II 2 D Ex ib IIIC T195°C Db

Legenda k označením ATEX:

	Značka ochrany proti výbuchu.
II	Skupina zařízení (výbušná ovzduší jiná než doly s důlním plynem).
2 G	Kategorie zařízení (2 = Vysoká úroveň ochrany pro zónu 1, G = Plyn).
2 D	Kategorie zařízení (2 = Vysoká úroveň ochrany pro zónu 21, D = Prach).
Ex	Ochrana proti výbuchu.
ib	Typ ochrany (iskrová bezpečnost).
IIB	Skupina plynů (etylén).
IIIC	Skupina prашných materiálů (zóna s vodivým prachem).
T3	Teplotní třída, plyn (maximální teplota povrchu +200 °C).
T195°C	Teplotní třída, prach (maximální teplota povrchu +195 °C).
Gb	Úroveň ochrany zařízení, plyn (vysoká ochrana).
Db	Úroveň ochrany zařízení, prach (vysoká ochrana).

Osvědčení o schválení typu v souladu se směrnicí ATEX vydal notifikovaný orgán č. 0470.

Nemko AS, Phillip Pedersens vei 11, N-1366 Lysaker, Norsko

1. Generel information
2. Dele
3. Anvendelse
4. Vedligeholdelse
5. Tekniske specifikationer
6. Nøgler til symbol
7. Godkendelse

1. Generel information

Et åndedrætsbeskyttelsesprogram skal altid omfatte brug af et åndedrætsværn. Se EN 529:2005 for at få gode råd. Vejledningen i disse standarder fremhæver de vigtige aspekter i et åndedrætsbeskyttelsesprogram, men den erstatter ikke nationale eller lokale bestemmelser.

Hvis du er usikker på, hvilket udstyr du skal vælge, eller hvordan du skal vedligeholde det, så spørg din arbejdsleder eller kontakt din forhandler. Du er også velkommen til at kontakte den tekniske serviceafdeling hos Sundström Safety AB.

1.1 Systembeskrivelse

Hætterne SR 601/SR 602 udgør sammen med blæserenheden SR 500/SR 500 EX/SR 700 det blæserudstyrede Sundström åndedrætsværn, som opfylder kravene i EN 12941:1998 (fig. 1). SR 601/SR 602 anvendes sammen med blæser SR 500 EX i en eksplosiv atmosfære. Åndedrætsslangen skal kobles til blæserenheden, der er udstyret med filtre. Det overtryk, der genereres i hoveddelen, forhindrer partikler og andre forureningskilder i at trænge ind i indåndingszonen.

1.2 Anvendelse

SR 601/SR 602 kan bruges sammen med blæser SR 500/SR 500 EX/SR 700 som et alternativ til filterrespiratorer i alle situationer, hvor disse anbefales. Dette gælder især ved arbejde, der er hårdt, varmt eller af lang varighed. Ved valg af hoveddel bør følgende faktorer tages med i betragtning:

- Forureningskilder
- Koncentrationer
- Arbejdsintensitet
- Beskyttelseskrav ud over behovet for åndedrætsværn

Risikoanalysen skal udføres af en person, der har tilstrækkelig træning og erfaring inden for området.

1.3 Advarsler/begrænsninger

Bemærk, at der kan være nationale forskelle i bestemmelserne for anvendelse af åndedrætsværn.

Advarsler

Forhold, hvor udstyret ikke må anvendes:

- Hvis blæseren ikke kører. I denne unormale situation yder udstyret ingen beskyttelse. Der er endvidere risiko for, at der hurtigt udvikler sig kuldioxid overst i hovedet, hvilket kan føre til iltmangel.
- Hvis forureningsfaktorerne er ukendte.
- I miljøer, hvor der er umiddelbar fare for liv og helbred (IDLH).
- I miljøer, hvor den omgivende luft er iltberiget eller ikke har et normalt.
- Hvis du oplever, at det er vanskeligt at trække vejret.
- Hvis du kan lugte eller smage forureningskilderne.
- Hvis du oplever svimmelhed, kvalme eller andet ubehag.

Begrænsninger

- Udstyret må ikke anvendes sammen med beskyttelsesfilm i et eksplosionsfarligt miljø.
- Hvis brugeren udsættes for en meget høj arbejdsintensitet, kan der opstå et negativt tryk i hoveddelen under indåndingsfasen, som kan medføre risiko for lækage med luftindtrængen i hoveddelen.
- Beskyttelsesfaktoren kan blive reduceret, hvis udstyret anvendes i omgivelser med høj vindhastighed.
- Udstyret skal sidde tæt mod ansigtet for at sikre, at hættens vil blive tryksat som nødvendigt for at forhindre lækage ind i hættens.
- Sørg for, at åndedrætsslangen ikke danner en løkke, der kan sætte sig fast i genstanden i omgivelserne.
- Udstyret må aldrig løftes eller bæres direkte i åndedrætsslangen.

2. Dele

2.1 Leveringskontrol

Kontrollér, at udstyret er komplet som vist på pakkelisten og ubeskadiget.

Pakkeliste

- Hætte
- Hovedbånd med luftkanal
- Åndedrætsslange
- Brugervejledning
- Rengøringserviet

2.2 Tilbehør/reservedele

Fig. 3.

Del

1. Hætte SR 601
2. Hætte SR 602
3. Hovedbånd
4. Luftkanal
5. Åndedrætsslange
6. Pakning til slange
7. Svedbånd
8. Beskyttelsesfilm
9. Komfortsæt
10. Rengøringservietter. Æske med 50

Bestillingsnr.

- R06-5401
- R06-5501
- R06-0601
- R06-5402
- R06-0635
- R01-3011
- R06-0602
- T06-0401
- T06-0606
- H09-0401

3. Anvendelse

3.1 Installation

Se også brugsanvisningerne til blæserenhed SR 500/SR 500 EX/SR 700, alt efter hvilken type der bruges.

3.1.1 Hætte

- Montér hovedbåndet og luftkanalen på hættens. Fig. 25.
- Træk den bagerste del af hættens ned over luftkanalen. Fig. 26.
- Montér hættens i de to fastgørelsesriller på luftkanalen. Fig. 27.
- Kontrollér at luftkanalens forreste låsestifter er i den korrekte position. Fig. 28.
- Montér åndedrætsslangen på luftkanalen. Fig. 29.
- Træk den bagerste del af hættens ned til den korrekte position over luftkanalen/åndedrætsslangen. Fig. 30.

3.1.2 Åndedrætsslange

- Tilslut åndedrætsslangen i henhold til fig. 4.

3.2 Påtagning

Se også brugsanvisningerne til blæserenhed SR 500/SR 500 EX/ SR 700, alt efter hvilken type der bruges.

- Grib fat i begge sider af hættens åbning med hænderne. Træk hættens forsigtigt over hovedet. Fig. 5, 6.
- Justér hættens halstætning med den elastiske halstrop. Fig. 7. (SR 602)
- Justér hættens så den sidder tæt og bekvemt.
- Tilpas om nødvendigt hovedbåndet. Der er mange tilpasningsmuligheder, se fig. 8. For at gøre det nemmere at tilpasse hovedbåndet fjernes hovedbåndet fra hættens, se 4.4.2 *Sådan udskiftes hovedbåndet.*

Tilpasning af højde.

- A** - hvor dybt hovedet ender op i hoveddelen.
- B** - hvor højt hættens sidder på hovedet.

vinkeljustering mellem visir og hovedbånd.

- C** - vinklen mod visiret. Justér hvis ansigtet er for tæt på visiret.
- D** - justering af hovedbåndets vinkel omkring baghovedet.

Breddejustering af hovedbåndet.

- E** - grov justering af hovedbåndets bredde.
- F** – bredden på hovedbåndet.

- Om nødvendigt kan du justere afstanden fra visiret til ansigtet. Fig. 9.
- Kontrollér og tilpas, så åndedrætsslangen hænger ned langs ryggen og ikke er drejet. Fig. 10.

Luftstrømsdeflektor

- Luftstrømmen kan føres i retning mod visiret eller ansigtet for optimal komfort. Fig. 11.

3.3 Aftagning

Tag først udstyret af, når du ikke længere befinder dig i det farlige område.

Se også brugsanvisningerne til blæserenhed SR 500/SR 500 EX/ SR 700, alt efter hvilken type der bruges.

- Løsn halstropen (SR 602). I nødsituationer kan hættens tages af med halstætningen strammet.

4. Vedligeholdelse

Personen, som er ansvarlig for rengøring og vedligeholdelse af udstyret, skal have modtaget passende uddannelse og være fortrolig med arbejdsopgaver af denne art.

4.1 Rengøring

Sundström rengøringsservietter SR 5226 anbefales til daglig vedligeholdelse. Hvis udstyret er meget snavset, bruges en blød børste eller en svamp fugtet med en opløsning af vand og opvaskemiddel eller lignende. Skyl udstyret, og lad det tørre. Ved behov kan hættens desinficeres med en ethanol- eller isopropanolopløsning på 70 %.

BEMÆRK! Brug aldrig opløsningsmidler til rengøringen.

4.2 Opbevaring

Efter rengøring skal udstyret opbevares rent og tørt ved stuetemperatur. Undgå at udsætte det for direkte sollys eller andre varmekilder.

4.3 Vedligeholdelsesplan

Anbefalede mindstekrav til vedligeholdelsesrutiner, så du er sikker på, at udstyret altid er funktionsdygtigt.

	Før anvendelse	Efter anvendelse	Årligt
Visuel kontrol	●	●	●
Kontrol af ydeevne	●		●
Rengøring		●	●
Udskiftning af pakning til indåndingslange			●

4.4 Udskiftning af dele

Anvend altid originale reservedele fra Sundström. Udstyret må ikke ændres. Anvendelsen af uoriginale dele eller nogen form for modifikationer kan reducere den beskyttende funktion og vil kompromittere produktets godkendelser.

4.4.1 Sådan udskiftes sveadbåndet

Fig 12.

- Fjern hovedbåndet fra hættens ved at løsne de tre fastgørelsespunkter. Fig 18.
- Fjern sveadbåndet.
- Tryk hovedbåndssnippen ind i det nye sveadbånd. Fig. 13. Bemærk, hvordan sveadbåndet vender!
- Monter sveadbåndet i piggene på hovedbåndet. Fig. 14.
- Fold sveadbåndet rundt om hovedbåndets pandebånd, og sæt piggene i hullerne. Fig 15.
- Fastgør sveadbåndets to løse snipper til hovedbåndet. Fig. 16, 17.

4.4.2 Udskiftning af hovedbåndet

- Fjern hovedbåndet fra hættens ved at løsne de tre fastgørelsespunkter. Fig 18.
- Monter et nyt sveadbånd, se 4.4.1 *Sådan udskiftes sveadbåndet.*
- Fastgør begge hovedbåndets fastgørelsespunkter i siderne. Fig. 19.
- Fastgør hovedbåndets fastgørelsespunkt fortil. Fig. 20.
- Kontrollér, at hovedbåndet er fastlåst i fastgørelsespunkterne på hættens.
- Justér hovedbåndet i henhold til instruktionerne i afsnit 3.2 *Påtagning.*

4.4.3 Sådan skiftes hættens

- Træk op i den bagerste del af hættens ved luftkanalen. Fig. 21.
- Fjern åndedrætsslangen fra luftkanalen. Fig. 22.
- Fjern hættens fra luftkanalen ved at løsne de to fastgørelsesriller. Fig. 23.
- Træk hættens af hovedbåndet og luftkanalen. Fig. 24.
- Monter hovedbåndet og luftkanalen på den nye hætte. Fig. 25.
- Træk den bagerste del af hættens ned over luftkanalen. Fig. 26.
- Monter hættens i de to fastgørelsesriller på luftkanalen. Fig. 27.
- Kontrollér at luftkanalens forreste låsestifter er i den korrekte position. Fig 28.
- Monter åndedrætsslangen på luftkanalen. Fig. 29.
- Træk den bagerste del af hættens ned til den korrekte position over luftkanalen/åndedrætsslangen. Fig. 30.

4.4.4 Udskiftning af luftkanalen

- Aftag hættens, se 4.4.3 *Sådan udskiftes hættens.*
- Tag luftkanalen af hovedbåndet, se 4.4.2 *Sådan udskiftes hovedbåndet.*
- Monter den nye luftkanal i omvendt rækkefølge.

4.4.5 Udskiftning af indåndingsslangen

- Træk op i den bagerste del af hættten ved luftkanalen. Fig. 21.
- Fjern åndedrætsslangen fra luftkanalen. Fig. 22.
- Montér den nye åndedrætsslange i omvendt rækkefølge.

5. Tekniske specifikationer

Hovedbånd

Justerbar hovedomkreds på mellem 50 og 65 cm.

Vægt

SR 601: Cirka 465 g, inklusive slange og hovedbånd med luftkanal.
SR 602: Cirka 530 g, inklusive slange og hovedbånd med luftkanal.

Materialer

- Hætte SR 601: Microchem® 2800
- Hætte SR 602: Microchem® 4000
- Halstætning på SR 601: Microgard® 1500
- Halstætning på SR 602: Bomuld/lycra
- Åndedrætsslange: Polyurethan (PU)
- Visir: 0,5 mm PETG

Temperaturområde

- Opbevaringstemperatur: fra -20 til +40 °C ved en relativ fugtighed på under 90 %.
- Driftstemperatur: fra -10 til +55 °C ved en relativ fugtighed på under 90 %.

Holdbarhed

Udstyret har en holdbarhed på fem år fra fremstillingsdatoen.

6. Nøgle til symboler



Se brugervejledningen



Dato, år og måned



CE-godkendt af INSPEC
International B.V.



Relativ luftfugtighed

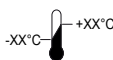

Temperaturområde

7. Godkendelse

- SR 601/SR 602 i kombination med SR 500/SR 500 EX/SR 700: EN 12941:1998, klasse TH3.
- SR 601/SR 602 er i kombination med blæser SR 500 EX godkendt ifølge ATEX-direktiv 2014/34/EU.

PPE-forordning (EU) 2016/425-typegodkendelsen er udstedt af godkendende myndighed 2849. Adressen er angivet på bagsiden af brugervejledningen.

EU-overensstemmelseserklæringen kan findes på www.srsafety.com.

ATEX-koder:

Ex II 2 G Ex ib IIB T3 Gb
 Ex II 2 D Ex ib IIIC T195°C Db

Forklaring på ATEX-mærkningerne:

	Eksplodingsbeskyttelsesmærkat.
II	Udstyrsgruppe (eksplosionsfarlige atmosfærer ud over miner med grubegas).
2 G	Udstyrskategori (2 = højt beskyttelsesniveau for zone 1, G = gas).
2 D	Udstyrskategori (2 = højt beskyttelsesniveau for zone 21, D = støv).
Ex	Eksplodingsbeskyttet.
ib	Beskyttelsestype (egensikkerhed).
IIB	Gasgruppe (ethylen).
IIIC	Støvmaterialegruppe (zone med ledende støv).
T3	Temperaturklasse, gas (maks. overfladetemperatur +200 °C).
T195°C	Temperaturklasse, støv (maks. overfladetemperatur +195 °C).
Gb	Udstyrsbeskyttelsesniveau, gas (høj beskyttelse).
Db	Udstyrsbeskyttelsesniveau, støv (høj beskyttelse).

Typegodkendelser i overensstemmelse med ATEX-direktivet er udstedt af bemyndiget organ nr. 0470.

Nemko AS, Phillip Pedersens vei 11, N-1366 Lysaker, Norge.

1. Allgemeine Informationen
2. Teile
3. Verwendung
4. Wartung
5. Technische Spezifikation
6. Zeichenerklärung
7. Zulassung

1. Allgemeine Informationen

Die Verwendung einer Atemschutzmaske muss Teil eines Atemschutzprogramms sein. Für weitere Informationen siehe EN 529:2005.

Die in diesen Normen enthaltenen Leitlinien zeigen wichtige Aspekte eines Atemschutzgerätes auf, ersetzen jedoch nicht nationale oder lokale Vorschriften.

Wenn Sie bzgl. der Auswahl und Pflege Ihrer Ausrüstung unsicher sind, wenden Sie sich an Ihren Vorgesetzten oder an die Verkaufsstelle. Sie können auch jederzeit mit dem Technischen Kundendienst von Sundström Safety AB Kontakt aufnehmen.

1.1 Systembeschreibung

Die Hauben SR 601/SR 602 sind zusammen mit dem Gebläse SR 500/SR 500 EX/SR 700 im Ventilator-unterstützten Atemschutzsystem von Sundström nach EN 12941:1998 (Abb. 1) enthalten. Der SR 601/SR 602 kann gemeinsam mit dem Gebläse SR 500 EX in explosionsfähigen Atmosphären eingesetzt werden. Der Atemschlauch muss an das mit Filtern ausgestattete Gebläse angeschlossen sein. Der im Kopfberteil erzeugte Überdruck verhindert, dass Partikel und sonstige Schadstoffe in den Atembereich gelangen.

1.2 Anwendungen

SR601/SR 602 kann zusammen mit dem Gebläse SR 500/SR 500 EX/SR 700 als Alternative für Filterrespiratoren in allen Situationen verwendet werden, in denen diese empfohlen werden. Dies gilt insbesondere für schwere Arbeiten, Arbeiten bei hohen Temperaturen und lang andauernde Arbeiten. Bei der Wahl des Kopfberteils müssen die folgenden Faktoren berücksichtigt werden:

- Art der Schadstoffe
 - Konzentrationen
 - Arbeitsintensität
 - Zusätzlicher Schutzbedarf außer dem Atemschutzgerät
- Die Risikoanalyse ist von einer Person mit entsprechender Ausbildung und Erfahrung in dem betreffenden Bereich durchzuführen.

1.3 Warnungen/Einschränkungen

Beachten Sie, dass es nationale Unterschiede in der Gesetzgebung über die Verwendung von Atemschutzgeräten geben kann.

Warnungen

- In folgenden Fällen darf die Ausrüstung nicht eingesetzt werden:
- Wenn das Gebläse nicht in Betrieb ist. Unter diesen unnormalen Umständen gewährleistet die Ausrüstung keinen Schutz. Außerdem besteht das Risiko, dass sich schnell Kohlendioxid im Kopfberteil ansammelt, was zu einer Unterversorgung mit Sauerstoff führen würde.
 - Wenn die Schadstoffe unbekannt sind.

- In Umgebungen, die unmittelbar lebensgefährlich und gesundheitsschädlich sind (IDLH).
- In Umgebungen, in denen die Umgebungsluft mit Sauerstoff angereichert ist oder keinen normalen Sauerstoffgehalt aufweist.
- Wenn Sie nur schwer atmen können.
- Wenn Sie die Schadstoffe riechen oder schmecken können.
- Wenn Sie Schwindelgefühl, Übelkeit oder andere Arten von Unbehagen empfinden.

Einschränkungen

- Die Kopfberteile dürfen nicht zusammen mit Schutzfolien in explosionsgefährdeten Bereichen verwendet werden.
- Bei sehr anstrengender Arbeit kann beim Einatmen ein Unterdruck im Kopfberteil entstehen, so dass Verunreinigungen eindringen können.
- Der Schutzfaktor kann sich beim Einsatz der Ausrüstung in Umgebungen mit starkem Wind verringern.
- Die Ausrüstung muss luftdicht am Gesicht anliegen, um zu gewährleisten, dass der Druck in der Haube bei Bedarf erhöht werden kann, um ein Eindringen von Verunreinigungen zu verhindern.
- Stellen Sie sicher, dass der Atemschlauch keine Schlinge bildet, die sich an einem Gegenstand in Ihrer Umgebung verhaken könnte.
- Die Ausrüstung darf niemals am Atemschlauch angehoben oder getragen werden.

2. Teile

2.1 Überprüfung der Lieferung

Überprüfen Sie die Ausrüstung anhand der Packliste auf Vollständigkeit und Unversehrtheit.

Packliste

- Haube
- Kopfgestell mit Luftkanal
- Atemschlauch
- Gebrauchsanweisung
- Reinigungstuch

2.2 Zubehör / Ersatzteile

Abb. 3.

Teil

1. Haube SR 601
2. Haube SR 602
3. Kopfgestell
4. Luftkanal
5. Atemschlauch
6. Dichtung für Schlauch
7. Schweißband
8. Schutzfolie
9. Komfort-Kit
10. Reinigungstücher. 50er Box

Bestell-Nr.

- R06-5401
R06-5501
R06-0601
R06-5402
R06-0635
R01-3011
R06-0602
T06-0401
T06-0606
H09-0401

3. Verwendung

3.1 Installation

Siehe auch Gebrauchsanweisung für das Gebläse SR 500/SR 500 EX/SR 700, je nachdem, welches verwendet wird.

3.1.1 Haube

- Befestigen Sie Kopfgestell und Luftkanal an der Haube. Abb. 25.
- Ziehen Sie das Hinterteil der Haube über den Luftkanal nach unten. Abb. 26.
- Setzen Sie die Haube in die beiden Befestigungsnuten am Luftkanal ein. Abb. 27.
- Prüfen Sie, dass sich der vordere Verriegelungsstift des Luftkanals in der richtigen Stellung befindet. Abb. 28.
- Befestigen Sie den Atemschlauch am Luftkanal. Abb. 29.
- Ziehen Sie das Hinterteil der Haube über den Luftkanal/Atemschlauch in die korrekte Position nach unten. Abb. 30.

3.1.2 Atemschlauch

- Atemschlauch gemäß Abb. 4 anschließen.

3.2 Anlegen

Siehe auch Gebrauchsanweisung für das Gebläse SR 500/ SR 500 EX/SR 700, je nachdem, welches verwendet wird.

- Beide Seiten der Haubenöffnung mit Ihren Händen ergreifen. Die Haube vorsichtig über Ihren Kopf ziehen. Abb. 5, 6.
- Die Nackendichtung der Haube mithilfe des Nackenriemens justieren. Abb. 7. (SR 602)
- Stellen Sie die Haube so ein, dass sie eng anliegt und komfortabel sitzt.
- Stellen Sie bei Bedarf das Kopfgestell ein. Es gibt eine Vielzahl an möglichen Einstellungsvarianten, siehe Abb. 8. Um das Kopfgestell leichter einstellen zu können, nehmen Sie es von der Haube ab, siehe Kapitel 4.4.2 *Wechseln des Kopfgestells*.

Höheneinstellung

A - Tiefe des Kopfs im Kopfteil

B - Höhe der Haube auf dem Kopf

Winklereinstellung zwischen Visier und Kopfgestell

C - Winkel zum Visier Einstellungen, wenn sich das Gesicht zu dicht am Visier befindet

D - Einstellung des Winkels des Kopfriemens um die Rückseite des Kopfes

Einstellung der Weite des Kopfgestells

E - Grobeinstellung der Weite des Kopfgestells

F - Weite des Kopfgestells

- Bei Bedarf den Abstand des Visiers vom Gesicht einstellen. Abb. 9.
- Kontrollieren Sie, dass der Atemschlauch entlang Ihres Rückens verläuft und nicht verdreht ist. Passen Sie ihn bei Bedarf an. Abb. 10.

Luftstromdeflektor

- Der Luftstrom kann für optimalen Tragekomfort auf das Visier oder auf das Gesicht gerichtet werden. Abb. 11.

3.3 Ablegen

Nehmen Sie das Gerät nicht ab, solange Sie sich im Gefahrenbereich befinden.

Siehe auch Gebrauchsanweisung für das Gebläse SR 500/ SR 500 EX/SR 700, je nachdem, welches verwendet wird.

- Lockern Sie den Nackenriemen (SR 602). In Notfallsituationen kann die Haube auch mit festgezogener Nackendichtung abgenommen werden.

4. Wartung

Für die Reinigung und Wartung der Ausrüstung zuständige Person muss entsprechend geschult und mit dieser Art von Aufgaben gut vertraut sein.

4.1 Reinigung

Für die tägliche Pflege empfehlen wir die Sundström Reinigungstücher SR 5226. Verwenden Sie bei stärkerer Verschmutzung eine weiche Bürste oder einen mit einer Lösung aus Wasser und Spülmittel oder dergleichen angefeuchteten Schwamm. Spülen Sie die Ausrüstung mit klarem Wasser nach und lassen Sie es trocknen. Bei Bedarf kann die Haube zur Desinfektion mit einer 70%igen Ethanol- oder Isopropanollösung eingesprüht werden.

HINWEIS! Verwenden Sie niemals ein Lösungsmittel zur Reinigung.

4.2 Aufbewahrung

Bewahren Sie die Ausrüstung nach der Reinigung an einem trockenen und sauberen Ort bei Raumtemperatur auf. Vermeiden Sie direkte Sonneneinstrahlung und andere Wärmequellen.

4.3 Wartungsplan

Empfohlene Mindestanforderungen in Bezug auf Wartungsroutinen, durch die sichergestellt wird, dass die Ausrüstung stets verwendungsfähig ist.

	Vor dem Gebrauch	Nach dem Gebrauch	Jährlich
Sichtprüfung	●	●	●
Funktionsprüfung	●		●
Reinigung		●	●
Wechseln der Dichtung des Atemschlauchs			●

4.4 Austausch von Teilen

Verwenden Sie immer Originalteile von Sundström. Nehmen Sie keine Umbauten am Gerät vor. Die Verwendung von Teilen Dritter oder Umbauten am Gerät können die Schutzfunktion verringern und die Produktzulassungen gefährden.

4.4.1 Austausch des Schweißbands

Abb. 12.

- Entfernen Sie das Kopfgestell von der Haube, indem Sie die Verbindung an den drei Befestigungspunkten lösen. Abb. 18.
- Das Schweißband entfernen.
- Führen Sie die Zunge des Kopfgestells in das neue Schweißband ein. Abb. 13. Beachten Sie, wie das Schweißband gedreht wird!
- Befestigen Sie das Schweißband an den Stiften des Kopfgestells. Abb. 14.
- Legen Sie das Schweißband um das Stirnband des Kopfgestells herum und drücken Sie die Stifte in die Löcher hinein. Abb. 15.
- Befestigen Sie die beiden losen Fassungen des Schweißbands am Kopfgestell. Abb. 16, 17.

4.4.2 Wechseln des Kopfgestells

- Entfernen Sie das Kopfgestell von der Haube, indem Sie die Verbindung an den drei Befestigungspunkten lösen. Abb. 18.
- Setzen Sie ein neues Schweißband ein, siehe Kapitel 4.4.1 *Austausch des Schweißbands*.
- Sichern Sie die beiden seitlichen Befestigungspunkte des Kopfgestells. Abb. 19.
- Sichern Sie den vorderen Befestigungspunkt des Kopfgestells. Abb. 20.
- Prüfen Sie, dass das Kopfgestell in den Befestigungspunkten der Haube verriegelt ist.
- Stellen Sie das Kopfgestell gemäß den Anweisungen im Abschnitt 3.2 *Anlegen* ein.

4.4.3 Wechseln der Haube

- Ziehen Sie das Hinterteil der Haube am Luftkanal nach oben. Abb. 21.
- Nehmen Sie den Atemschlauch vom Luftkanal ab. Abb. 22.
- Nehmen Sie die Haube vom Luftkanal ab, indem Sie die beiden Befestigungsnuten lösen. Abb. 23.
- Ziehen Sie die Haube vom Kopfgestell und Luftkanal ab. Abb. 24.
- Befestigen Sie Kopfgestell und Luftkanal an der neuen Haube. Abb. 25.
- Ziehen Sie das Hinterteil der Haube über den Luftkanal nach unten. Abb. 26.
- Setzen Sie die Haube in die beiden Befestigungsnuten am Luftkanal ein. Abb. 27.
- Prüfen Sie, dass sich der vordere Verriegelungsstift des Luftkanals in der richtigen Stellung befindet. Abb. 28.
- Befestigen Sie den Atemschlauch am Luftkanal. Abb. 29.
- Ziehen Sie das Hinterteil der Haube über den Luftkanal/Atemschlauch in die korrekte Position nach unten. Abb. 30.

4.4.4 Wechseln des Luftkanals

- Nehmen Sie die Haube ab, siehe Kapitel 4.4.3 *Wechseln der Haube*.
- Nehmen Sie den Luftkanal vom Kopfgestell ab, siehe Kapitel 4.4.2 *Wechseln des Kopfgestells*.
- Montieren Sie den neuen Luftkanal in umgekehrter Reihenfolge.

4.4.5 Wechseln des Atemschlauchs

- Ziehen Sie das Hinterteil der Haube am Luftkanal nach oben. Abb. 21.
- Nehmen Sie den Atemschlauch vom Luftkanal ab. Abb. 22.
- Montieren Sie den neuen Atemschlauch in umgekehrter Reihenfolge.

5. Technische Spezifikation

Kopfgestell

Der Bereich für die Kopfweitereinstellung beträgt 50–65 cm.

Gewicht

SR 601: Etwa 465 g, einschließlich Schlauch und Kopfgestell mit Luftkanal.

SR 602: Etwa 530 g, einschließlich Schlauch und Kopfgestell mit Luftkanal.

Werkstoffe

- Haube SR 601: Microchem® 2800
- Haube SR 602: Microchem® 4000
- Nackendichtung der SR 601: Microgard® 1500
- Nackendichtung der SR 602: Baumwolle/Lycra
- Atemschlauch: Polyurethan (PU)
- Visier: 0,5 mm PETG

Temperaturbereich

- Lagerungstemperatur: zwischen -20 °C und +40 °C bei einer relativen Luftfeuchte unter 90 %.
- Betriebstemperatur: von -10 °C bis +55 °C bei einer relativen Luftfeuchtigkeit von unter 90 %.

Lagerfähigkeit

Die Lagerfähigkeit des Geräts beträgt 5 Jahre ab Herstellungsdatum.

6. Zeichenerklärung



Siehe Gebrauchsanweisung



Datumsuhr, Jahr und Monat

CE-Zulassung durch INSPEC



International B.V.



Relative Luftfeuchtigkeit



Temperaturbereich

7. Zulassung

- SR 601/SR 602 in Kombination mit SR 500/SR 500 EX/SR 700: EN 12941:1998, Klasse TH3.
- SR 601/SR 602 in Kombination mit dem Gebläse SR 500 EX ist nach ATEX-Richtlinie 2014/34/EU zugelassen.

Die Typenzulassung nach PSA-Verordnung (EU) 2016/425 wurde von der Zertifizierungsstelle 2849 ausgestellt. Die Adresse finden Sie auf der Rückseite dieser Gebrauchsanleitung.

Die EU-Konformitätserklärung kann unter www.srsafety.com eingesehen werden.

ATEX-Codes:

II 2 G Ex ib IIB T3 Gb

II 2 D Ex ib IIIC T195 °C Db

Erklärung zu ATEX-Kennzeichnungen:



Explosionsschutz-Zeichen.

II

Ausrüstungsgruppe (explosive Atmosphären mit Ausnahme von Minen mit Schlagwettergefahr).

2 G

Ausrüstungskategorie (2 = Hohes Schutzniveau für Zone 1, G = Gas).

2 D

Ausrüstungskategorie (2 = Hohes Schutzniveau für Zone 21, D = Staub).

Ex

Explosionsschutz.

ib

Zündschutzart (Eigensicherheit).

IIB

Gasgruppe (Ethylen).

IIIC

Staubmaterial-Gruppe (Bereich mit leitfähigem Staub).

T3

Temperaturklasse, Gas (maximale Oberflächentemperatur +200 °C).

T195 °C

Temperaturklasse, Staub (maximale Oberflächentemperatur +195 °C).

Gb

Ausrüstungsschutzniveau, Gas (hoher Schutz).

Db

Ausrüstungsschutzniveau, Staub (hoher Schutz).

Typzulassungen nach der ATEX-Richtlinie wurden von der benannten Stelle Nr. 0470 ausgestellt.

Nemko AS, Phillip Pedersens vei 11, N-1366 Lysaker, Norwegen

1. Γενικές πληροφορίες
2. Εξαρτήματα
3. Χρήση
4. Συντήρηση
5. Τεχνική προδιαγραφή
6. Επεξήγηση συμβόλων
7. Έγκριση

1. Γενικές πληροφορίες

Η χρήση αναπνευστικής συσκευής πρέπει να αποτελεί μέρος του προγράμματος αναπνευστικής προστασίας. Για συμβουλές, δείτε το EN 529:2005.

Οι οδηγίες που περιέχονται σε αυτά τα πρότυπα, τονίζουν τα σημαντικά στοιχεία του προγράμματος συσκευής αναπνευστικής προστασίας, αλλά δεν αντικαθιστούν τους εθνικούς ή τοπικούς κανονισμούς.

Εάν έχετε αμφιβολίες σχετικά με την επιλογή και τη φροντίδα του εξοπλισμού, συμβουλευτείτε τον επόπτη εργασίας σας ή απευθυνθείτε στο σημείο πώλησης. Επίσης, είστε ασφαλώς ευπρόσδεκτοι να απευθυνθείτε στο Τμήμα Τεχνικής Εξυπηρέτησης της Sundström Safety AB.

1.1 Περιγραφή συστήματος

Οι κουκούλες SR 601/SR 602 μαζί με τη μονάδα ανεμιστήρα SR 500/SR 500 EX/SR 700 περιλαμβάνονται στο σύστημα συσκευής αναπνευστικής προστασίας ανεμιστήρα της Sundstrom που πληροί τις προδιαγραφές EN 12941:1998 (Εικ. 1). Το SR 601/SR 602 μπορεί να χρησιμοποιηθεί με τη μονάδα ανεμιστήρα SR 500 EX σε εκρηκτικές ατμόσφαιρες. Ο αναπνευστικός σωλήνας πρέπει να συνδεθεί στη μονάδα ανεμιστήρα που είναι εφοδιασμένη με φίλτρα. Η πίεση, που δημιουργείται εντός της καλύπτρας κεφαλής και είναι μεγαλύτερη από την ατμοσφαιρική πίεση, αποτρέπει την είσοδο σωματιδίων και άλλων ρύπων στη ζώνη αναπνοής.

1.2 Εφαρμογές

Το μοντέλο SR 601/SR 602 μαζί με τη μονάδα ανεμιστήρα SR 500/SR 500 EX/SR 700 μπορούν να χρησιμοποιηθούν ως εναλλακτική λύση στη θέση αναπνευστικών συσκευών με φίλτρα για οποιαδήποτε συνθήκες συνιστάται η χρήση τους. Αυτό ισχύει ιδιαίτερα στην περίπτωση που η εργασία είναι κοπιαστική, κάτω από συνθήκες ζέσης και μεγάλης διάρκειας. Όταν επιλέγετε καλύπτρα κεφαλής, ορισμένοι παράγοντες που θα πρέπει να λαμβάνονται υπόψη είναι οι κάτωθι:

- Τύποι ρύπων
- Συγκεντρώσεις
- Ένταση εργασίας
- Απαιτήσεις προστασίας πέραν της συσκευής αναπνευστικής προστασίας

Η ανάλυση κινδύνου θα πρέπει να διενεργείται από άτομο με κατάλληλη εκπαίδευση και εμπειρία στον χώρο.

1.3 Προειδοποιήσεις/περιορισμοί

Σημειώστε ότι ενδέχεται να υπάρχουν εθνικές διαφορές όσον αφορά τους κανονισμούς χρήσης εξοπλισμού αναπνευστικής προστασίας.

Προειδοποιήσεις

- Ο εξοπλισμός δεν πρέπει να χρησιμοποιείται στις εξής περιπτώσεις:
 - Εάν ο ανεμιστήρας δεν λειτουργεί. Στη συγκεκριμένη μη φυσιολογική κατάσταση, ο εξοπλισμός δεν παρέχει καμία προστασία. Επιπλέον, υπάρχει κίνδυνος ταχύτατης συσσώρευσης

διοξειδίου του άνθρακα μέσα στην καλύπτρα κεφαλής, πράγμα το οποίο θα οδηγούσε σε έλλειψη οξυγόνου.

- Εάν οι ρύποι είναι άγνωστοι,
- Σε περιβάλλοντα άμεσα επικίνδυνα για τη ζωή και την υγεία (IDLH),
- Σε περιβάλλοντα όπου ο αέρας είναι εμπλουτισμένος με οξυγόνο ή δεν έχει φυσιολογική περιεκτικότητα σε οξυγόνο,
- Εάν παρατηρήσετε δυσκολία στην αναπνοή,
- Εάν μπορείτε να μυρίσετε ή να μυρίζετε τους ρύπους,
- Εάν αισθανθείτε ζάλη, ναυτία ή άλλη δυσφορία.

Περιορισμοί

- Οι καλύπτρες κεφαλής δεν πρέπει να χρησιμοποιούνται μαζί με τα προστατευτικά φίλμ σε εν δυνάμει εκρηκτική ατμόσφαιρα.
- Εάν ο χρήστης εκτεθεί σε πολύ υψηλή ένταση εργασίας, ενδέχεται να αναπτυχθεί αρνητική πίεση στο εσωτερικό της καλύπτρας κεφαλής κατά τη φάση εισπνοής, πράγμα το οποίο εγκυμονεί κίνδυνο διαρροής προς το εσωτερικό της καλύπτρας κεφαλής.
- Ο συντελεστής προστασίας ενδέχεται να μειωθεί, εάν ο εξοπλισμός χρησιμοποιηθεί σε περιβάλλον με υψηλές ταχύτητες ανέμου.
- Ο εξοπλισμός πρέπει να εξασφαλίζει στεγανή εφαρμογή στο πρόσωπο ώστε να διασφαλιστεί ότι η κουκούλα θα παραμείνει υπό πίεση, όπως απαιτείται, προς αποφυγή διαρροής προς το εσωτερικό της κουκούλας.
- Φροντίστε ώστε ο αναπνευστικός σωλήνας να μην σχηματίζει βρόχο ο οποίος θα μπορούσε να σκαλώσει σε κάποιο αντικείμενο του περιβάλλοντος.
- Ποτέ μην σηκώνετε ή μεταφέρετε τον εξοπλισμό από τον αναπνευστικό σωλήνα.

2. Εξαρτήματα

2.1 Έλεγχος κατά την παράδοση

Ελέγξτε ότι ο εξοπλισμός είναι πλήρης, σύμφωνα με τη λίστα συσκευασίας και ότι δεν έχει υποστεί ζημία.

Λίστα συσκευασίας

- Κουκούλα
- Εξάρτηση κεφαλής με αεραγωγός
- Αναπνευστικός σωλήνας
- Οδηγίες χρήσης
- Μαντιλάκι καθαρισμού

2.2 Παρελκόμενα / Ανταλλακτικά

Εικ. 3.

Εξάρτημα

1. Κουκούλα SR 601
2. Κουκούλα SR 602
3. Εξάρτηση κεφαλής
4. Αεραγωγός
5. Αναπνευστικός σωλήνας
6. Παρέμβυσμα για σωλήνα
7. Απορροφητικός κεφαλόδεσμος
8. Προστατευτικό φίλμ
9. Κιτ άνεσης
10. Μαντιλάκια καθαρισμού. Συσκευασία των 50

Κωδ. παραγγελίας

- R06-5401
- R06-5501
- R06-0601
- R06-5402
- R06-0635
- R01-3011
- R06-0602
- T06-0401
- T06-0606
- H09-0401

3. Χρήση

3.1 Εγκατάσταση

Ανατρέξτε επίσης στις οδηγίες χρήσης της μονάδας ανεμιστήρα SR 500/SR 500 EX/SR 700, ανάλογα με το ποια χρησιμοποιείται.

3.1.1 Κουκούλα

- Τοποθετήστε την εξάρτηση κεφαλής και τον αεραγωγό μέσα στη κουκούλα. Εικ. 25.
- Τραβήξτε το πίσω μέρος της κουκούλας πάνω από τον αεραγωγό. Εικ. 26.
- Τοποθετήστε την κουκούλα μέσα στις δύο εγκοπές στερέωσης στον αεραγωγό. Εικ. 27.
- Ελέγξτε ότι η μπροστινή ακίδα ασφάλισης του αεραγωγού βρίσκεται στη σωστή θέση. Εικ. 28.
- Τοποθετήστε τον αναπνευστικό σωλήνα μέσα στον αεραγωγό. Εικ. 29.
- Τραβήξτε το πίσω μέρος της κουκούλας στη σωστή θέση πάνω από τον αεραγωγό/αναπνευστικό σωλήνα. Εικ. 30.

3.1.2 Αναπνευστικός σωλήνας

- Συνδέστε τον αναπνευστικό σωλήνα σύμφωνα με την εικ. 4.

3.2 Τοποθέτηση

Ανατρέξτε επίσης στις οδηγίες χρήσης της μονάδας ανεμιστήρα SR 500/SR 500 EX/SR 700, ανάλογα με το ποια χρησιμοποιείται.

- Πιάστε τις δύο πλευρές του ανοίγματος της κουκούλας με τα χέρια σας. Τραβήξτε την κουκούλα με προσοχή πάνω από το κεφάλι σας. Εικ. 5, 6.
- Προσαρμόστε το στοιχείο στεγανοποίησης αυχένα της κουκούλας χρησιμοποιώντας τον ελαστικό ιμάντα αυχένα. Εικ. 7. (SR 602)
- Προσαρμόστε την κουκούλα για σταθερή και άνετη εφαρμογή.
- Εάν είναι απαραίτητο, προσαρμόστε την εξάρτηση κεφαλής. Υπάρχουν πολλές επιλογές ρύθμισης, βλ. εικ. 8. Για να προσαρμόσετε την εξάρτηση κεφαλής πιο εύκολα, αφαιρέστε την εξάρτηση κεφαλής από την κουκούλα, βλ. 4.4.2 Για να αντικαταστήσετε την εξάρτηση κεφαλής.

Ρύθμιση ύψους.

- A - πόσο βαθιά θα μπει το κεφάλι στο τμήμα της κεφαλής.
- B - πόσο ψηλά κάθεται η κουκούλα στο κεφάλι.

Ρύθμιση γωνίας μεταξύ του μετωπικού περιβλήματος διόπτευσης και της εξάρτησης κεφαλής.

- C - η γωνία σε σχέση με το μετωπικό περίβλημα διόπτευσης. Ρυθμίστε εάν το πρόσωπο είναι πολύ κοντά στο μετωπικό περίβλημα διόπτευσης.
- D - ρύθμιση της γωνίας της κορδέλας γύρω από το πίσω μέρος του κεφαλιού.

Ρύθμιση πλάτους της εξάρτησης κεφαλής.

- E - κατά προσέγγιση ρύθμιση του πλάτους της εξάρτησης κεφαλής.
- F - το πλάτος της εξάρτησης κεφαλής.

- Εάν είναι απαραίτητο, ρυθμίστε την απόσταση του μετωπικού περιβλήματος διόπτευσης από το πρόσωπο. Εικ. 9.
- Ελέγξτε και ρυθμίστε ώστε ο αναπνευστικός σωλήνας να κατέρχεται κατά μήκος της πλάτης χωρίς συστροφές. Εικ. 10.

Εκτροπέας ροής αέρα

- Η ροή αέρα μπορεί να κατευθυνθεί προς το μετωπικό περίβλημα διόπτευσης ή το πρόσωπο για βέλτιστη άνεση. Εικ. 11.

3.3 Αφαίρεση

Μην αφαιρέσετε τον εξοπλισμό, προτού απομακρυνθείτε πλήρως από την επικίνδυνη περιοχή.

Ανατρέξτε επίσης στις οδηγίες χρήσης της μονάδας ανεμιστήρα SR 500/SR 500 EX/SR 700, ανάλογα με το ποια χρησιμοποιείται.

- Χαλαρώστε τον ιμάντα αυχένα (SR 602). Σε περιπτώσεις έκτακτης ανάγκης, η κουκούλα μπορεί να αφαιρεθεί με σπινγμένο το στοιχείο στεγανοποίησης αυχένα.

4. Συντήρηση

Το άτομο που είναι υπεύθυνο για τον καθαρισμό και τη συντήρηση του εξοπλισμού πρέπει να είναι κατάλληλα εκπαιδευμένο και εξοικειωμένο με αυτόν τον τύπο εργασίας.

4.1 Καθαρισμός

Για την ημερήσια φροντίδα, συνιστώνται τα μαντιλάκια καθαρισμού SR 5226 της Sundström. Εάν ο εξοπλισμός είναι ιδιαίτερα λερωμένος, χρησιμοποιήστε μαλακό βουρτσάκι ή σφουγγάρι που έχετε υγράνει με διάλυμα νερού και απορρυπαντικού πιάτων ή κάτι παρόμοιο. Ξεπλύνετε με καθαρό νερό και αφήστε να στεγνώσει. Εάν είναι απαραίτητο, ψεκάστε την κουκούλα με διάλυμα 70% αιθανόλης ή ισοπροπανόλης για να την απολυμάνετε.

ΣΗΜΕΙΩΣΗ! Μην χρησιμοποιείτε ποτέ διαλυτικό για καθαρισμό.

4.2 Φύλαξη

Μετά από τον καθαρισμό, φυλάξτε τον εξοπλισμό σε καθαρό και στεγνό μέρος σε θερμοκρασία δωματίου. Αποφύγετε την έκθεσή του σε απευθείας ηλιακό φως ή άλλες πηγές θερμότητας.

4.3 Πρόγραμμα συντήρησης

Συνιστώμενες ελάχιστες απαιτήσεις όσον αφορά στις διαδικασίες συντήρησης, ώστε να διασφαλιστεί ότι ο εξοπλισμός θα παραμείνει πάντα σε κατάλληλη κατάσταση χρήσης.

	Πριν τη χρήση	Μετά τη χρήση	Ετησίως
Οπτικός έλεγχος	●	●	●
Έλεγχος επιδόσεων	●		●
Καθαρισμός		●	●
Αλλαγή παρεμβύσματος στεγανοποίησης για αναπνευστικό σωλήνα			●

4.4 Αντικατάσταση εξαρτημάτων

Να χρησιμοποιείτε πάντα γνήσια εξαρτήματα Sundström. Μην τροποποιείτε τον εξοπλισμό. Η χρήση μη γνήσιων εξαρτημάτων ή τυχόν τροποποιήσεις του εξοπλισμού ενδέχεται να προκαλέσουν μείωση του βαθμού προστασίας και θα ακυρώσουν τις εγκρίσεις που φέρει το προϊόν.

4.4.1 Για να αντικαταστήσετε τον απορροφητικό κεφαλόδεσμο

Εικ. 12.

- Αφαιρέστε την εξάρτηση κεφαλής από την κουκούλα απελευθερώνοντας τα τρία σημεία στερέωσης. Εικ. 18.
- Αφαιρέστε τον απορροφητικό κεφαλόδεσμο.
- Πιέστε τη γλωττίδα της εξάρτησης κεφαλής μέσα στον νέο απορροφητικό κεφαλόδεσμο. Εικ. 13. Παρατηρήστε πώς έχει γυρίσει ο απορροφητικός κεφαλόδεσμος!
- Τοποθετήστε τον απορροφητικό κεφαλόδεσμο στις ακίδες της εξάρτησης κεφαλής. Εικ. 14.
- Διπλώστε τον απορροφητικό κεφαλόδεσμο γύρω από την κορδέλα της κεφαλής και εφαρμόστε τις ακίδες στις οπές. Εικ. 15.
- Στερεώστε τις δύο χαλαρές κόγχες του απορροφητικού κεφαλόδεσμου πάνω στην εξάρτηση κεφαλής. Εικ. 16, 17.

4.4.2 Για να αντικαταστήσετε την εξάρτηση κεφαλής

- Αφαιρέστε την εξάρτηση κεφαλής από την κουκούλα απελευθερώνοντας τα τρία σημεία στερέωσης. Εικ. 18.
- Για να τοποθετήσετε τον νέο απορροφητικό κεφαλόδεσμο, βλ. 4.4.1 Για να αντικαταστήσετε τον απορροφητικό κεφαλόδεσμο.

- Στερεώστε και τα δύο σημεία στερέωσης της εξάρτησης κεφαλής στο πλάι. Εικ. 19.
- Στερεώστε το σημείο στερέωσης της εξάρτησης κεφαλής στο μπροστινό μέρος. Εικ. 20.
- Ελέγξτε ότι η εξάρτηση κεφαλής έχει ασφαλίσει στα σημεία στερέωσης της κουκούλας.
- Ρυθμίστε την εξάρτηση κεφαλής σύμφωνα με τις οδηγίες στην ενότητα 3.2 Τοποθέτηση.

4.4.3 Για να αντικαταστήσετε την κουκούλα

- Τραβήξτε το πίσω μέρος της κουκούλας στον αεραγωγό. Εικ. 21.
- Αφαιρέστε τον αναπνευστικό σωλήνα από τον αεραγωγό. Εικ. 22.
- Αφαιρέστε την κουκούλα από τον αεραγωγό απελευθερώνοντας τις δύο εγκοπές στερέωσης. Εικ. 23.
- Τραβήξτε την κουκούλα από την εξάρτηση κεφαλής και τον αεραγωγό. Εικ. 24.
- Τοποθετήστε την εξάρτηση κεφαλής και τον αεραγωγό μέσα στη νέα κουκούλα. Εικ. 25.
- Τραβήξτε το πίσω μέρος της κουκούλας πάνω από τον αεραγωγό. Εικ. 26.
- Τοποθετήστε την κουκούλα μέσα στις δύο εγκοπές στερέωσης στον αεραγωγό. Εικ. 27.
- Ελέγξτε ότι η μπροστινή ακίδα ασφάλισης του αεραγωγού βρίσκεται στη σωστή θέση. Εικ. 28.
- Τοποθετήστε τον αναπνευστικό σωλήνα μέσα στον αεραγωγό. Εικ. 29.
- Τραβήξτε το πίσω μέρος της κουκούλας στη σωστή θέση πάνω από τον αεραγωγό/αναπνευστικό σωλήνα. Εικ. 30.

4.4.4 Για να αντικαταστήσετε τον αεραγωγό

- Αφαιρέστε την κουκούλα, βλ. 4.4.3 Για να αντικαταστήσετε την κουκούλα.
- Αφαιρέστε τον αεραγωγό από την εξάρτηση κεφαλής, βλ. 4.4.2 Για να αντικαταστήσετε την εξάρτηση κεφαλής.
- Συναρμολογήστε τον νέο αεραγωγό με την αντίστροφη σειρά.

4.4.5 Για να αντικαταστήσετε τον αναπνευστικό σωλήνα

- Τραβήξτε το πίσω μέρος της κουκούλας στον αεραγωγό. Εικ. 21.
- Αφαιρέστε τον αναπνευστικό σωλήνα από τον αεραγωγό. Εικ. 22.
- Συναρμολογήστε τον νέο αναπνευστικό σωλήνα με την αντίστροφη σειρά.

5. Τεχνικές προδιαγραφές

Εξάρτηση κεφαλής

Πλάτος κεφαλής ρυθμιζόμενο μεταξύ 50 και 65 cm.

Βάρος

SR 601: Περίπου 465 g, περιλαμβανομένου του σωλήνα και της εξάρτησης κεφαλής με αεραγωγό.
SR 602: Περίπου 530 g, περιλαμβανομένου του σωλήνα και της εξάρτησης κεφαλής με αεραγωγό.

Υλικά

- Κουκούλα SR 601: Microchem® 2800
- Κουκούλα SR 602: Microchem® 4000
- Στοιχείο στεγανοποίησης αυχένα του SR 601: Microgard® 1500
- Στοιχείο στεγανοποίησης αυχένα του SR 602: Βαμβάκι/Lycra
- Αναπνευστικός σωλήνας: Πολιουρεθάνη (PU)
- Μετωπικό περίβλημα διόπτευσης: 0,5 mm PETG

Εύρος θερμοκρασιών

- Θερμοκρασία φύλαξης: από -20 έως +40 °C σε σχετική υγρασία κάτω από 90%.
- Θερμοκρασία λειτουργίας: από -10 έως +55 °C σε σχετική υγρασία κάτω από 90%.

Χρόνος αποθήκευσης

Ο χρόνος αποθήκευσης του εξοπλισμού είναι 5 έτη από την ημερομηνία κατασκευής.

6. Επεξήγηση συμβόλων



Ανατρέξτε στις οδηγίες χρήσης



Στοιχεία ημερομηνίας, έτος και μήνας



Έγκριση CE από INSPEC International B.V.



Σχετική υγρασία

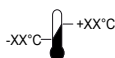

Εύρος θερμοκρασιών

7. Έγκριση

- SR601/SR602 σε συνδυασμό με SR500/SR500EX/SR700: EN 12941:1998, κατηγορία TH3.
- Το μοντέλο SR601/SR602 σε συνδυασμό με τη μονάδα ανεμιστήρα SR 500 EX έχει εγκριθεί σύμφωνα με την Οδηγία ATEX 2014/34/EE.

Το πιστοποιητικό έγκρισης τύπου EK2016/425 για τον Κανονισμό ΜΑΡΠ έχει εκδοθεί από το Διακοινομένο Όργανο 2849. Για τη διεύθυνση, ανατρέξτε στην πίσω πλευρά των οδηγιών χρήσης.

Η δήλωση συμμόρφωσης για την ΕΕ διατίθεται στη διεύθυνση www.srsafety.com

Κωδικοί ATEX:

II 2 G Ex ib IIB T3 Gb

II 2 D Ex ib IIIC T195°C Db

Υπόμνημα ενδείξεων ATEX:



Σήμανση αντικρηκτικής προστασίας.

II

Ομάδα εξοπλισμού (εκρηκτικές ατμόσφαιρες εκτός από ορυχεία με λεκάνη καύσης).

2 G

Κατηγορία εξοπλισμού (2 = Υψηλός βαθμός προστασίας για τη ζώνη 1, G = Αέριο).

2 D

Κατηγορία εξοπλισμού (2 = Υψηλός βαθμός προστασίας για τη ζώνη 21, D = Σκόνη).

Ex

Προστασία έναντι έκρηξης.

ib

Τύπος προστασίας (Ενδογενής ασφάλεια).

IIB

Ομάδα αερίων (Αιθυλένιο).

IIIC

Ομάδα υλικού σκόνης (ζώνη με αγωγίμη σκόνη).

T3

Κατηγορία θερμοκρασίας, αέριο (μέγιστη θερμοκρασία επιφάνειας +200 °C).

T195°C

Κατηγορία θερμοκρασίας, σκόνη (μέγιστη θερμοκρασία επιφάνειας +195 °C).

Gb

Επίπεδο προστασίας εξοπλισμού, αέριο (υψηλή προστασία).

Db

Επίπεδο προστασίας εξοπλισμού, σκόνη (υψηλή προστασία).

Οι εγκρίσεις τύπου σύμφωνα με την Οδηγία ATEX έχουν εκδοθεί από το Διακοινομένο Όργανο Αρ. 0470.

Nemko AS, Phillip Pedersens vei 11, N-1366 Lysaker, Νορβηγία

1. General information
2. Parts
3. Use
4. Maintenance
5. Technical specification
6. Key to symbol
7. Approval

1. General information

Use of a respirator must be part of a respiratory protection program. For advice see EN 529:2005 or AS/NZS 1715:2009. The guidance contained in these standards highlights important aspects of a respiratory protective device program but does not replace national or local regulations.

If you feel uncertain about the selection and care of the equipment, consult your work supervisor or get in touch with the sales outlet. You are also welcome to get in touch with the Technical Service Department at Sundström Safety AB.

1.1 System description

Hoods SR 601/SR 602 together with the fan unit SR 500/SR 500 EX/SR 700 are included in the Sundstrom fan-assisted respiratory protective device system conforming to EN 12941:1998 and the Powered Air Purifying Respirator (PAPR) system conforming to AS/NZS 1716:2012 (Fig. 1). SR 601/SR 602 can be used together with fan unit SR 500 EX in explosive atmospheres. The breathing hose must be connected to the fan unit equipped with filters. The above-atmospheric pressure generated in the head top prevents particles and other pollutants from being admitted into the breathing zone.

1.2 Applications

The SR 601/SR 602 together with fan SR 500/SR 500 EX/SR 700 can be used as an alternative to filter respirators in all situations in which these are recommended. This applies particularly to work that is hard, warm or of long duration. When selecting the head top, some of the factors that must be taken into account are as follows:

- Types of pollutants
- Concentrations
- Work intensity
- Protection requirements in addition to the need for respiratory protection device

Risk analysis should be carried out by a person who has suitable training and experience in the area.

1.3 Warnings/Limitations

Note that there can be national differences in the regulations for use of respiratory protective equipment.

Warnings

The equipment must not be used

- If the fan is not running. In this abnormal situation, the equipment will provide no protection. In addition, there is risk of carbon dioxide quickly accumulating in the head top, which would lead to oxygen deficiency.
- if the pollutants are unknown,
- In environments that are immediately dangerous to life and health (IDLH),

- In environments where the ambient air is oxygen-enriched air or does not have a normal oxygen content,
- if you find it difficult to breathe,
- if you can smell or taste the pollutants,
- if you experience dizziness, nausea or other discomfort.

Limitations

- The head-tops must not be used together with protective films in potentially explosive atmosphere.
- If the user is exposed to very high work intensity, negative pressure may occur in the head top during the inhalation phase, which may involve the risk of leakage into the head top.
- The protection factor may be reduced if the equipment is used in surroundings in which high wind speeds occur.
- The equipment must seal against the face in order to ensure that the hood will be pressurized as necessary for preventing leakage into the hood.
- Make sure that the breathing hose does not form a loop that could hook onto some object in your surroundings.
- Never lift or carry the equipment by the breathing hose.

2. Parts

2.1 Delivery check

Check that the equipment is complete in accordance with the packing list, and undamaged.

Packing list

- Hood
- Head harness with air-duct
- Breathing hose
- User instructions
- Cleaning tissue

2.2 Accessories / Spare parts

Fig. 3.

Part	OrderingNo.
1. Hood SR 601	R06-5401
2. Hood SR 602	R06-5501
3. Head harness	R06-0601
4. Air-duct	R06-5402
5. Breathing hose	R06-0635
6. Gasket for hose	R01-3011
7. Sweatband	R06-0602
8. Protective film	T06-0401
9. Comfort kit	T06-0606
10. Cleaning wipes. Box of 50	H09-0401

3. Use

3.1 Installation

See also the user instructions for fan unit SR 500/SR 500 EX/SR 700 whichever is used.

3.1.1 Hood

- Fit the head harness and air-duct into the hood. Fig. 25.
- Pull down the rear part of the hood over the air-duct. Fig. 26.
- Fit the hood into the two fixing grooves on the air-duct. Fig. 27.
- Check that the air-duct's front locking pin is in the correct position. Fig. 28.

- Fit the breathing hose into the air-duct. Fig. 29.
- Pull down the rear part of the hood to the correct position over the air-duct/breathing hose. Fig. 30.

3.1.2 Breathing hose

- Connect the breathing hose according to fig. 4.

3.2 Donning

See also the user instructions for fan unit SR 500/SR 500 EX/SR 700 whichever is used.

- Grip both sides of the hood opening with your hands. Draw the hood carefully over your head. Fig. 5, 6.
- Adjust the hood's neck seal using the elastic neck strap. Fig. 7. (SR 602)
- Adjust the hood so that it fits closely and comfortably.
- If necessary, adjust the head harness. There are a lot of adjustment options, see Fig. 8. To adjust the head harness easier, remove the head harness from the hood, see 4.4.2 *To change the head harness*.

Height adjustment.

A - how deep the head end up in the head part.

B - how high the hood sits on the head.

Angle adjustment between visor and head harness.

C - the angle against the visor. Adjust if the face is too close to the visor.

D - adjustment of the angle of the headband around the back of the head.

Width adjustment of the head harness.

E - rough adjustment of the width of the head harness.

F - the width of the head harness.

- If necessary, adjust the distance from the visor to the face. Fig. 9.
- Check and adjust so that the breathing hose runs along your back and that it is not twisted. Fig. 10.

Airflow deflector

- The airflow can be directed towards visor or face for optimal comfort. Fig. 11.

3.3 Doffing

Do not take off the equipment until clear of the hazardous area. See also the user instructions for fan unit SR 500/SR 500 EX/SR 700 whichever is used.

- Slacken the neck strap (SR 602). In emergency situations, the hood can be taken off with the neck seal tightened.

4. Maintenance

The person who is responsible for cleaning and maintenance of the equipment must have received suitable training and be well acquainted with work of this type.

4.1 Cleaning

Sundström cleaning tissues SR 5226 are recommended for daily care. If the equipment is more heavily soiled, use a soft brush or sponge moistened with a solution of water and dishwashing detergent or the like. Rinse the equipment and leave it to dry. If necessary, spray the hood with 70 % ethanol or isopropanol solution for disinfection.

NOTE! Never use a solvent for cleaning.

4.2 Storage

After cleaning, store the equipment in a clean and dry place at room temperature. Avoid exposing it to direct sunlight or other heat sources.

4.3 Maintenance schedule

Recommended minimum requirements on maintenance routines so you will be certain that the equipment will always be in usable condition.

	Before use	After use	Annually
Visual inspection	●	●	●
Performance check	●		●
Cleaning		●	●
Change of gasket for breathing hose			●

4.4 Change parts

Always use genuine Sundström parts. Do not modify the equipment. The use of non-genuine parts or modification of the equipment may reduce the protective function and put at risk the approvals received by the product.

4.4.1 To change the sweatband

Fig 12.

- Remove the head harness from the hood by releasing the three fixing points. Fig 18.
- Remove the sweatband.
- Push in the head harness tongue into the new sweatband. Fig. 13. Note how the sweatband is turned!
- Fit the sweatband into the head harness spikes. Fig. 14.
- Fold the sweatband around the bandeau of the head harness and fit the spikes in the holes. Fig 15.
- Secure the two loose sockets of the sweatband onto the head harness. Fig. 16, 17.

4.4.2 To change the head harness

- Remove the head harness from the hood by releasing the three fixing points. Fig 18.
- Fit a new sweatband, see 4.4.1 *To change the sweatband*.
- Secure the both fixing points of the head harness on the sides. Fig. 19.
- Secure the fixing point of the head harness in the front. Fig. 20.
- Check that the head harness is locked in the fixing points of the hood.
- Adjust the head harness according to the instructions in section 3.2 *Donning*.

4.4.3 To change the hood

- Pull up the rear part of the hood at the air-duct. Fig. 21.
- Remove the breathing hose from the air-duct. Fig. 22.
- Remove the hood from the air-duct by releasing the two fixing grooves. Fig. 23.
- Pull off the hood from the head harness and air-duct. Fig. 24.
- Fit the head harness and air-duct into the new hood. Fig. 25.
- Pull down the rear part of the hood over the air-duct. Fig. 26.
- Fit the hood into the two fixing grooves on the air-duct. Fig. 27.
- Check that the air-duct's front locking pin is in the correct position. Fig 28.
- Fit the breathing hose into the air-duct. Fig. 29.
- Pull down the rear part of the hood to the correct position over the air-duct/breathing hose. Fig. 30.

4.4.4 To change the air-duct

- Remove the hood, see 4.4.3 *To change the hood*.
- Remove the air-duct from the head harness, see 4.4.2 *To change the head harness*.
- Assemble the new air-duct in reverse order.

4.4.5 To change the breathing hose

- Pull up the rear part of the hood at the air-duct. Fig. 21.
- Remove the breathing hose from the air-duct. Fig. 22.
- Assemble the new breathing hose in the reverse order.

5. Technical specification

Head harness

Head width adjustable between 50 and 65 cm.

Weights

SR 601: Approx. 465 g, including hose and head harness with air duct.

SR 602: Approx. 530 g, including hose and head harness with air duct.

Materials

- Hood SR 601: Microchem® 2800
- Hood SR 602: Microchem® 4000
- Neck seal of SR 601: Microgard® 1500
- Neck seal of SR 602: Cotton/lycra
- Breathing hose: Polyurethane (PU)
- Visor: 0.5 mm PETG

Temperature range

- Storage temperature: from -20 to +40 °C at a relative humidity below 90 %.
- Service temperature: from -10 to +55 °C at a relative humidity below 90 %.

Shelf life

The equipment has a shelf life of 5 years from the date of manufacture.

6. Key to symbol



See user instructions



Date clocks, year and month



CE approved by
INSPEC International B.V.



Relative humidity

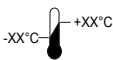

Temperature range

7. Approval

- SR 601/SR 602 in combination with SR 500/SR 500 EX/SR 700: EN 12941:1998, class TH3.
- SR 601/SR 602 in combination with fan SR 500 EX is approved in accordance with ATEX Directive 2014/34/EU.

The PPE Regulation (EU) 2016/425 type approval has been issued by Notified Body 2849. For the address, see the reverse side of the user instructions.

The EU declaration of conformity is available at www.srsafety.com

ATEX codes:

- II 2 G Ex ib IIB T3 Gb
- II 2 D Ex ib IIIC T195°C Db

Key to ATEX markings:

	Explosion protection mark.
II	Equipment group (explosive atmospheres other than mines with fire damp).
2 G	Equipment category (2 = High level of protection for Zone 1, G = Gas).
2 D	Equipment category (2 = High level of protection for Zone 21, D = Dust).
Ex	Explosion protected.
ib	Type of protection (Intrinsic safety).
IIB	Gas group (Ethylene).
IIIC	Dust material group (zone with conductive dust).
T3	Temperature class, gas (maximum surface temperature +200°C).
T195°C	Temperature class, dust (maximum surface temperature +195°C).
Gb	Equipment Protection Level, gas (high protection).
Db	Equipment Protection Level, dust (high protection).

IECEX-codes:

- Ex ib IIB T3 Gb**
- Ex ib IIIC T195°C Db**

Key to IECEX markings:

Ex	Explosion protected.
ib	Type of protection (Intrinsic safety).
IIB	Gas group (Ethylene).
IIIC	Dust material group (zone with conductive dust).
T3	Temperature class, gas (maximum surface temperature +200°C).
T195°C	Temperature class, dust (maximum surface temperature +195°C).
Gb	Equipment Protection Level, gas (high protection).
Db	Equipment Protection Level, dust (high protection).

Type approvals in accordance with ATEX Directive have been issued by Notified Body No. 0470.

Nemko AS, Phillip Pedersens vei 11, N-1366 Lysaker, Norway

Type approvals in accordance with IECEX scheme have been issued by Notified Body No. 2460.

DNV GL Presafe AS, Veritasveien 3, N-1363 Høvik, Norway.

UKCA

UKCA Type-examination by UK Approved Body No 0194, INSPEC International Ltd, 56 Leslie Hough Way, Salford, Greater Manchester, M6 6AJ, United Kingdom.

The UKCA declaration of conformity is available at www.srsafety.com

Australian StandardsMark

The hoods SR 601 and SR 602 are tested according to AS/NZS 1716:2012. The StandardsMark is issued under licence by SAI Global Certification Services Pty Limited Lic No. 766 (ACN 108 716 669) ("SAI Global").

1. Información general
2. Componentes
3. Uso
4. Mantenimiento
5. Características técnicas
6. Explicación de los símbolos
7. Homologaciones

1. Información general

Todo sistema de protección respiratoria debe utilizar un respirador. Si desea más información, consulte EN 529:2005. Estas normas proporcionan información sobre aspectos importantes del sistema de protección respiratoria, pero no sustituyen a las normas nacionales o locales.

Ante cualquier duda sobre la elección y el mantenimiento del equipo, consulte a su supervisor o póngase en contacto con el distribuidor. Le invitamos igualmente a ponerse en contacto con el servicio técnico de Sundström Safety AB.

1.1 Descripción del sistema

Las capuchas SR 601/SR 602 con el ventilador SR 500/SR 500 EX/SR 700 se incluyen en el sistema protector de respiración asistida por ventilador de Sundström en conformidad con la directiva EN 12941:1998 (Fig. 1). SR 601/SR 602 se puede utilizar junto con los ventiladores SR 500 EX en atmósferas explosivas. La manguera de respiración debe conectarse al ventilador provisto con filtros. La presión atmosférica indicada generada en la pantalla de cabeza evita que partículas y otros contaminantes penetren en la zona de respiración.

1.2 Aplicaciones

La capucha SR 601/SR 602 junto con el ventilador SR 500/SR 500 EX/SR 700 pueden usarse como alternativa a los respiradores de filtro en cualquier situación en la que se recomiendan estos. Esto es particularmente aplicable en trabajos duros, calurosos o de larga duración. Al seleccionar la pantalla de cabeza, hay que tener en cuenta los factores siguientes:

- Los tipos de impurezas
- Las concentraciones
- La carga de trabajo
- La protección necesaria, además de la necesidad de un dispositivo de protección respiratoria

El análisis de los riesgos deberá realizarlo una persona que tenga la formación y experiencia adecuadas.

1.3 Advertencias y limitaciones

Tenga en cuenta que las normas para el uso de equipos de protección respiratoria pueden variar en función del país.

Advertencias

El equipo no debe utilizarse:

- Si el ventilador no funciona. En esta situación anormal el equipo no proporciona protección. Además existe el riesgo de que se acumule rápidamente dióxido de carbono en la parte superior de la cabeza, con la consecuente falta de oxígeno.
- Si se desconoce el tipo de contaminación.
- En entornos que comporten una amenaza inmediata de muerte y para la salud,
- En aquellos ambientes donde el aire del entorno esté enriquecido con oxígeno o no tenga el contenido de oxígeno normal,

- Si se nota dificultad para respirar,
- Si se nota el olor o sabor de sustancias contaminantes,
- Si se sienten mareos, náuseas u otras molestias.

Limitaciones

- Los equipos faciales no deben utilizarse junto con las películas protectora en atmósferas potencialmente explosivas.
- Si la carga de trabajo es muy alta, durante la fase de aspiración puede producirse presión negativa en el equipo facial, con riesgo de penetración directa de aire del entorno.
- Si el equipo se usa en entornos en los que el viento sople a alta velocidad, el factor de protección puede quedar reducido.
- El equipo debe sellarse sobre la cara para garantizar que la capucha se presurice lo suficiente para evitar fugas dentro de la capucha.
- Asegúrese de que la manguera de respiración no forme un bucle que pueda engancharse en algún objeto del entorno.
- No eleve ni transporte nunca el equipo suspendiéndolo de la manguera de respiración.

2. Componentes

2.1 Comprobación en el momento de la entrega

Compruebe que el equipo está completo según la lista de bultos y que no presenta desperfectos.

Lista de contenido

- Capucha
- Cinta de cabeza con conducto de aire
- Manguera de respiración
- Instrucciones de uso
- Toallita limpiadora

2.2 Accesorios y recambios

Fig. 3.

Componente	Núm. de pedido
1. Capucha SR 601	R06-5401
2. Capucha SR 602	R06-5501
3. Cinta de cabeza	R06-0601
4. Conducto de aire	R06-5402
5. Manguera de respiración	R06-0635
6. Junta para manguera	R01-3011
7. Banda de sudoración	R06-0602
8. Película protectora	T06-0401
9. Kit de comodidad	T06-0606
10. Toallitas limpiadoras. Caja de 50	H09-0401

3. Uso

3.1 Instalación

Consulte también las instrucciones de uso del ventilador SR 500/SR 500 EX/SR 700, según lo que use.

3.1.1 Capucha

- Coloque la cinta de la cabeza y el conducto de aire en la capucha. Fig. 25.
- Tire hacia abajo de la parte trasera de la capucha en el conducto de aire. Fig. 26.

- Coloque la capucha en las dos ranuras de fijación del conducto de aire. Fig. 27.
- Compruebe que el espárrago de fijación de la parte frontal del conducto de aire esté en la posición correcta. Fig. 28.
- Coloque la manguera de respiración en el conducto de aire. Fig. 29.
- Tire hacia abajo de la parte trasera de la capucha hasta su correcta posición en el conducto de aire/manguera de respiración. Fig. 30.

3.1.2 Manguera de respiración

- Conecte la manguera de respiración de acuerdo con lo indicado en la fig. 4.

3.2 Colocación

Consulte también las instrucciones de uso del ventilador SR 500/ SR 500 EX/SR 700, según lo que use.

- Sostenga ambos lados de la abertura de la capucha con las manos. Coloque la capucha con cuidado sobre la cabeza. Fig. 5, 6.
- Ajuste el sello del cuello de la capucha con la cinta elástica del cuello. Fig. 7. (SR 602)
- Ajuste la capucha de modo que encaje bien y le resulte cómoda.
- Si fuera necesario, ajuste la cinta de la cabeza. Hay muchas opciones de ajuste; consulte la fig. 8. Para lograr un ajuste más sencillo de la cinta de la cabeza, retírela de la capucha; consulte el apartado 4.4.2 *Cómo cambiar la cinta de la cabeza*.

Ajuste de la altura.

A: hasta qué profundidad llega la cabeza en la parte de la cabeza.

B: altura de la capucha con respecto a la cabeza.

Ajuste del ángulo entre el visor y la cinta de la cabeza.

C: el ángulo contra el visor. Ajústelo si el rostro está demasiado cerca del visor.

D: ajuste del ángulo de la banda de la cabeza en la parte posterior de la cabeza.

Ajuste de anchura de la banda de cabeza.

E: ajuste aproximado de la anchura de la cinta de la cabeza.

F: la anchura de la cinta de la cabeza.

- Si fuera necesario, ajuste la distancia desde el visor al rostro. Fig. 9.
- Compruebe que la manguera de respiración cuelgue por la espalda y que no esté retorcida. Fig. 10.

Deflector de flujo de aire

- El flujo de aire se puede dirigir hacia el visor o hacia el rostro para obtener un confort óptimo. Fig. 11.

3.3 Desmontaje

No se quite el equipo hasta estar lejos del área peligrosa.

Consulte también las instrucciones de uso del ventilador SR 500/ SR 500 EX/SR 700, según lo que use.

- Afloje la cinta del cuello (SR 602). En situaciones de emergencia, la capucha se puede quitar con el sello del cuello apretado.

4. Mantenimiento

La persona responsable de la limpieza y el mantenimiento del equipo debe tener una formación adecuada y estar bien familiarizada con este tipo de trabajo.

4.1 Limpieza

Para el mantenimiento diario, se recomienda usar la toallita de limpieza Sundström SR 5226. Si el equipo está muy sucio, utilice un cepillo suave o una esponja humedecidos con agua y un detergente lavavajillas o producto similar. Enjuague el equipo y deje que se seque. Si fuera necesario, pulverice la capucha con una solución de etanol o isopropanol al 70 % para su desinfección.

NOTA: No utilice nunca disolventes para limpiar el equipo.

4.2 Almacenamiento

Después de limpiar el equipo, guárdelo en un lugar limpio y seco a temperatura ambiente. Evite la exposición a la luz solar directa o a otras fuentes de calor.

4.3 Método de mantenimiento

Se recomienda aplicar unos requisitos mínimos de mantenimiento rutinario que garanticen que el equipo esté siempre en buen estado de uso.

	Antes de usar el equipo	Después de usar el equipo	Anualmente
Inspección visual	●	●	●
Comprobación del funcionamiento	●		●
Limpieza		●	●
Cambiar la junta de la manguera de respiración			●

4.4 Cambio de piezas

Utilice siempre piezas originales de Sundström. No modifique el equipo. El uso de piezas no originales o los cambios en el equipo pueden reducir su función protectora y poner en riesgo las homologaciones del producto.

4.4.1 Cómo cambiar la banda de sudoración

Fig. 12.

- Retire la cinta de la cabeza de la capucha soltando los tres puntos de fijación. Fig. 18.
- Retire la banda de sudoración.
- Presione la lengüeta de la cinta de la cabeza hasta introducirla en la nueva banda de sudoración. Fig. 13. ¡Fíjese en cómo gira la banda de sudoración!
- Coloque la banda de sudoración en las espigas de la cinta de la cabeza. Fig. 14.
- Doble la banda de sudoración alrededor de la banda de la cinta de la cabeza y coloque las espigas en los orificios. Fig. 15.
- Fije los dos conectores de la banda de sudoración en la cinta de la cabeza. Fig. 16 y 17.

4.4.2 Cómo cambiar la cinta para la cabeza

- Retire la cinta de la cabeza de la capucha soltando los tres puntos de fijación. Fig. 18.
- Coloque una nueva banda de sudoración; consulte el apartado 4.4.1 *Cómo cambiar la banda de sudoración*.
- Ajuste los dos puntos de fijación de la cinta de la cabeza en los laterales. Fig. 19.

- Ajuste el punto de fijación de la cinta de la cabeza de la parte delantera. Fig. 20.
- Compruebe que la cinta de la cabeza esté bloqueada en los puntos de fijación de la capucha.
- Ajuste la cinta de la cabeza según las instrucciones del apartado 3.2 Colocación.

4.4.3 Cómo cambiar la capucha

- Tire hacia arriba de la parte trasera de la capucha en el conducto de aire. Fig. 21.
- Retire la manguera de respiración del conducto de aire. Fig. 22.
- Retire la capucha del conducto de aire soltando las dos ranuras de fijación. Fig. 23.
- Tire hacia afuera de la capucha para sacarla de la cinta de la cabeza y el conducto de aire. Fig. 24.
- Coloque la cinta de la cabeza y el conducto de aire en la nueva capucha. Fig. 25.
- Tire hacia abajo de la parte trasera de la capucha en el conducto de aire. Fig. 26.
- Coloque la capucha en las dos ranuras de fijación del conducto de aire. Fig. 27.
- Compruebe que el espárrago de fijación de la parte frontal del conducto de aire esté en la posición correcta. Fig. 28.
- Coloque la manguera de respiración en el conducto de aire. Fig. 29.
- Tire hacia abajo de la parte trasera de la capucha hasta su correcta posición en el conducto de aire/manguera de respiración. Fig. 30.

4.4.4 Cambio del conducto de aire

- Retire la capucha, consulte el apartado 4.4.3 *Cómo cambiar la capucha*.
- Retire el conducto de aire de la cinta de la cabeza, consulte el apartado 4.4.2 *Cómo cambiar la cinta de la cabeza*.
- Monte el nuevo conducto de aire en el orden inverso.

4.4.5 Cómo cambiar la manguera de respiración

- Tire hacia arriba de la parte trasera de la capucha en el conducto de aire. Fig. 21.
- Retire la manguera de respiración del conducto de aire. Fig. 22.
- Monte la nueva manguera de respiración en el orden inverso.

5. Características técnicas

Cinta de cabeza

Anchura de la cabeza ajustable entre 50 y 65 cm.

Pesos

SR 601: Aprox. 465 g, incluyendo la manguera y la cinta de cabeza con el conductor de aire.

SR 602: Aprox. 530 g, incluyendo la manguera y la cinta de cabeza con el conductor de aire.

Materiales

- Capucha SR 601: Microchem® 2800
- Capucha SR 602: Microchem® 4000
- Sello de cuello de SR 601: Microgard® 1500
- Sello de cuello de SR 602: Algodón/licra
- Manguera de respiración: Poliuretano (PU)
- Visor: PETG de 0,5 mm

Intervalo de temperaturas

- Temperatura de almacenamiento: de -20 a +40 °C con una humedad relativa por debajo del 90 %.
- Temperatura de funcionamiento: de -10 a +55 °C a una humedad relativa inferior al 90 %.

Vida útil en almacenamiento

El equipo posee una vida útil de 5 años desde la fecha de fabricación.

6. Explicación de los símbolos



Consulte el manual de instrucciones



Reloj de fecha, año y mes



Con aprobación CE por INSPEC International B.V.



Humedad relativa

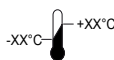

Intervalo de temperaturas

7. Homologaciones

- SR 601/SR 602 en combinación con SR 500/SR 500 EX/SR 700: EN 12941:1998, categoría TH3.
- SR 601/SR 602 en combinación con la unidad de ventilador SR 500 EX, está aprobada según la directiva ATEX 2014/34/UE.

El certificado de homologación CE requerido por el Reglamento (UE) 2016/425 relativo a los EPI ha sido emitido por el organismo de certificación n.º 2849. Para conocer la dirección, consulte el reverso de las instrucciones de uso.

La declaración de conformidad de la UE está disponible en www.srsafety.com

Códigos ATEX:

- Ex II 2 G Ex ib IIB T3 Gb
- Ex II 2 D Ex ib IIIC T195°C Db

Clave para los marcados ATEX:

Ex	Marcado de protección contra explosiones.
II	Grupo de equipo (atmósferas explosivas distintas a minas con barrera contra incendios).
2 G	Categoría de equipo (2 = nivel de protección alto para zona 1, G = gas).
2 D	Categoría de equipo (2 = nivel de protección alto para zona 21, D = polvo).
Ex	Protegido contra explosiones.
ib	Tipo de protección (seguridad intrínseca).
IIB	Grupo de gas (etileno).
IIIC	Grupo de material de polvo (zona con polvo conductivo).
T3	Clase de temperatura, gas (temperatura superficial máxima de +200 °C).
T195°C	Clase de temperatura, polvo (temperatura superficial máxima de +195 °C).
Gb	Nivel de protección del equipo, gas (alta protección).
Db	Nivel de protección del equipo, polvo (alta protección).

Las homologaciones de tipo conformes a la Directiva ATEX han sido emitidas por el organismo de certificación n.º 0470.

Nemko AS, Phillip Pedersens vei 11, N-1366 Lysaker, Noruega

1. Üldine teave
2. Osad
3. Kasutamise
4. Hooldamine
5. Tehnilised andmed
6. Sümboli selgitus
7. Kinnitus

1. Üldine teave

Respiraatori kasutamine peab olema osa hingamisteede kaitseprogrammist. Lisateavet leiate standardist EN 529:2005. Nendes standardites sisalduvad nõuanded toovad esile hingamisteede kaitsevahendite programmi tähtsaid punkte, kuid ei asenda riiklikke ega kohalikke õigusnorme.

Kui te ei ole kindel õige seadme valikus ja selle hooldamises, pöörduge tööandja või müügiesindaja poole. Samuti võite pöörduda Sundström Safety AB tehnikaosakonna poole.

1.1 Süsteemi kirjeldus

Kaitsemaskid SR 601/SR 602 koos respiraatoriga SR 500/SR 500 EX/SR 700 kuuluvad Sundströmi respiraatoritega varustatud hingamissüsteemide kaitsevadmetele hulka, mis vastavad standardile EN 12941:1998 (joon. 1). SR 601/SR 602 võib kasutada koos plahvatuskeskkonda mõeldud ventilaatoriga SR 500 EX. Hingamisvoolik ühendatakse filtritega varustatud respiraatoriga. Kaitsemaskis tekkinud ülerõhk takistab osakeste ja ümbritsevate saasteainete sattumist hingamisalasse.

1.2 Kasutamine

Seadet SR 601/SR 602 koos respiraatoriga SR 500/SR 500 EX/SR 700 võib kasutada filtreerivate kaitsevahendite alternatiiviks kõikides olukordades, kus neid soovitakse kasutada. Seda eriti olukordades, kus kasutaja teeb rasket tööd, ümbritseva keskkonna temperatuur on kõrge või töö on pikaajaline. Seadme vaikul arvestage järgmiste teguritega:

- saasteainete tüübid;
- kontsentratsioonid;
- töö intensiivsus;
- kaitsenõuded lisaks hingamisteede kaitsevadmele.

Riskianalüüsi saab läbi viia inimene, kellel on pädev väljaõppe ja vastavad kogemused.

1.3 Hoiatused/piirangud

Riigiti võivad hingamiskaitsevahendite kasutamist reguleerivad eeskirjad erineda.

Hoiatused

- Seadet ei tohi kasutada järgmistel juhtudel
- kui respiraator ei tööta. Sellises ebanormaalses olukorras ei taga seade kaitset. Lisaks võib peakaitseesse kiirelt koguneda süsihappegaasi, hapnik saab otsa ja edasine kaitse puudub.
 - kui tegemist on tundmatute saasteainetega;
 - vahetult elule ja tervisele ohtliku saasteaine kontsentratsiooniga (IDLH) keskkondades;
 - kus ümbritsev õhk on hapnikuga rikastatud või ei sisalda tavapärase koguses hapnikku;
 - kui hingamine on raskendatud;
 - kui tunnete saasteainete lõhna või maitset;
 - kui tunnete peapööritust, iiveldust või muud ebamugavustunnet.

Piirangud

- Peakaitsemeid ei tohi plahvatusohtlikus keskkonnas kasutada koos kaitsekile dega.
- Suure intensiivsusega töö korral võib sissehingamisfaasi tipus esineda negatiivset rõhku ja saasteained ümbritsevast keskkonnast võivad sattuda kaitsemaski.
- Seadme kasutamisel suure tuulega võib selle kaitsevõime väheneda.
- Kaitsemask peab liubuma tihedalt vastu nägu, et tagada surve kaitsemaskis ja vältida selle lekkimist.
- Kontrollige, et hingamisvoolik ei keerduks ega jääks millegi otsa kinni.
- Keelatud on seadme tõstmine ja kandmine hingamisvoolikut kinni hoides.

2. Osad

2.1 Tarnekomplekti kontrollimine

Kontrollige, kas vahendikomplekt on kahjustamata ja täielikult vastavuses pakkelehega.

Pakkeleht

- Kaitsemask
- Pearihmaga koos õhutoru
- Hingamisvoolik
- Kasutusjuhend
- Puhastuslapp

2.2 Lisavarustus/varuosad

Joonis 3.

Osa

1. Kaitsemask SR 601
2. Kaitsemask SR 602
3. Pearihm
4. Õhutoru
5. Hingamisvoolik
6. Hingamisvooliku tihend
7. Higipael
8. Kaitsekile
9. Mugavuskomplekt
10. Puhastuslapid. Karp, 50 tk

Tellimisnumber

R06-5401
R06-5501
R06-0601
R06-5402
R06-0635
R01-3011
R06-0602
T06-0401
T06-0606
H09-0401

3. Kasutamine

3.1 Kokkupanek

Vaadake ka respiraatori SR 500/SR 500 EX/SR 700 kasutusjuhendit olenevalt sellest, mida kasutate.

3.1.1 Kaitsemask

- Paigaldage pearihm ja õhutoru kaitsemaski sisse. Joonis 25.
- Tõmmake kaitsemaski tagumine osa üle õhutoru alla. Joonis 26.
- Sobitage kaitsemask kahte kinnitussuonde õhutorul. Joonis 27.
- Kontrollige, et õhutoru eesmine lukustustihvt oleks õiges asendis. Joonis 28.
- Paigaldage hingamisvoolik õhutorusse. Joonis 29.
- Tõmmake kaitsemaski tagumine osa üle õhutoru/hingamisvooliku õigesse asendisse. Joonis 30.

3.1.2 Hingamisvoolik

- Ühendage hingamisvoolik joonise 4 järgi.

3.2 Päheseadmine

Vaadake ka respiraatori SR 500/SR 500 EX/SR 700 kasutusjuhendit olenevalt sellest, mida kasutate.

- Haarake kaitsemaski avast mõlema käega kinni. Tõmmake kaitsemask ettevaatlikult üle pea. Joonised 5 ja 6.
- Kohandage kaitsemaski kaelatihend elastse kaelarihma abil. Joonis 7. (SR 602)
- Kohandage kaitsemaski nii, et see on peas tihedalt ja mugavalt.
- Vajaduse korral reguleerige pearihma. Reguleerimiseks on palju võimalusi, vt joonist 8. Pearingihma paremaks reguleerimiseks eemaldage pearingi kaitsemaskilt, vt 4.4.2 *Pearingihma vahetamine*.

Kõrguse reguleerimine.

A - kui sügaval on pea peaosas.

B - kui kõrgel on kaitsemask peas.

Nurga reguleerimine visiiri ja pearingi vahel.

C - nurk visiiri suhtes. Reguleerige, kui nägu on visiirile liiga lähedal.

D - ümber kukla käiva peapaela nurga reguleerimine.

Pearingihma laiuse reguleerimine.

E - pearingihma laiuse ligikaudne reguleerimine.

F - pearingihma laius.

- Vajadusel reguleerige kaugust visiirist näoni. Joonis 9.
- Kontrollige ja reguleerige nii, et hingamisvoolik kulgeks piki selga ega oleks keerdus. Joonis 10.

Õhuvoo suunaja

- Mugavamaks kasutamiseks saab õhuvoo suunata visiiri või näo poole. Joonis 11.

3.3 Äravõtmine

Varustust ei tohi enne eemaldada, kui olete ohlikust alast turvalises kauguses.

Vaadake ka respiraatori SR 500/SR 500 EX/SR 700 kasutusjuhendit olenevalt sellest, mida kasutate.

- Lõdvendage kaelarihm (SR 602). Hädaolukordades võib kaitsemaski eemaldada ka siis, kui kaelatihend on pingutatud.

4. Hooldamine

Seadmete puhastamise ja hooldamise eest vastutav töötaja peab omama vastavat väljaõpet ja omama suuri kogemusi taolise töö teostamisel.

4.1 Puhastamine

Igapäevaseks hooldamiseks soovitakse kasutada Sundströmi puhastuslappi SR 5226. Kui seade on väga määrdunud, kasutage vee ja nõudepesuvahendi vms lahuses niisutatud pehmet harja või käsna. Loputage seade ja jätke see kuivama. Vajaduse korral pihustage kaitsemaskile desinfitseerimiseks 70% etanooli- või isopropanoolilahust.

MÄRKUS. Ärge kasutage puhastamiseks lahustit.

4.2 Hoiustamine

Pärast puhastamist hoiustage seadet toatemperatuuril kuivas ja puhtas kohas. Vältige varustuse sattumist otsese päikesevalguse või teiste soojusallikate mõjualasse.

4.3 Hoolduskava

Soovitavad miinimumnõuded hooldamiseks, mis tagavad alati töökorras varustuse.

	Enne kasutamist	Pärast kasutamist	Kord aastas
Visuaalne kontroll	●	●	●
Talituskontroll	●		●
Puhastamine		●	●
Hingamisvooliku tihendi vahetamine			●

4.4 Osade vahetamine

Kasutage ainult Sundströmi originaalvaruosi. Seadme modifitseerimine on keelatud. Mitteoriginaalvaruosade kasutamine või kaitsevahendi modifitseerimine võib vähendada seadme kaitsevõimet ja tühistab seadmele antud heakskiidu.

4.4.1 Higingaepala vahetamine

Joonis 12.

- Eemaldage pearingi kaitsemaski küljest, vabastades kolm kinnituspunkti. Joonis 18.
- Eemaldage higingaepala.
- Lükake pearingi kael uue higingaepala sisse. Joonis 13. Jälgige, kuidas higingaepala keerata!
- Kinnitage higingaepala pearingi piide külge. Joonis 14.
- Keerake higingaepala ümber pearingi sisekülje ja kinnitage piid aukudesse. Joonis 15.
- Kinnitage higingaepala kaks vaba otsa pearingi külge. Joonised 16 ja 17.

4.4.2 Pearingihma vahetamine

- Eemaldage pearingi kaitsemaski küljest, vabastades kolm kinnituspunkti. Joonis 18.
- Kinnitage uus higingaepala, vt 4.4.1 *Higingaepala vahetamine*.
- Kinnitage mõlemad külgedel olevad pearingi kinnituspunktid. Joonis 19.
- Kinnitage pearingi ees olev kinnituspunkt. Joonis 20.
- Veenduge, et pearingi oleks kaitsemaski kinnituspunktide külge lukustatud.
- Reguleerige pearingi vastavalt juhiste osas 3.2 *Päheseadmine*.

4.4.3 Kaitsemaski vahetamine

- Tõmmake kaitsemaski tagumine osa õhutoru juures üles. Joonis 21.
- Eemaldage hingamisvoolik õhutoru küljest. Joonis 22.
- Eemaldage kaitsemask õhutoru küljest, vabastades kaks kinnituspunkti. Joonis 23.
- Tõmmake kaitsemask pearingi ja õhutoru küljest ära. Joonis 24.
- Paigaldage pearingi ja õhutoru uue kaitsemaski sisse. Joonis 25.
- Tõmmake kaitsemaski tagumine osa üle õhutoru alla. Joonis 26.
- Sobitage kaitsemask kahte kinnituspunkti õhutorul. Joonis 27.
- Kontrollige, et õhutoru eesmine lukustustihvt oleks õiges asendis. Joonis 28.
- Paigaldage hingamisvoolik õhutorusse. Joonis 29.
- Tõmmake kaitsemaski tagumine osa üle õhutoru/hingamisvooliku õigesse asendisse. Joonis 30.

4.4.4 Õhutoru vahetamine

- Eemaldage kaitsemask, vt 4.4.3 *Kaitsemaski vahetamine*.
- Eemaldage õhutoru pearingi küljest, vt 4.4.2 *Pearingihma vahetamine*.
- Pange uus õhutoru vastupidises järjekorras.

4.4.5 Hingamisvooliku vahetamine

- Tõmmake kaitsemaski tagumine osa õhutoru juures üles. Joonis 21.
- Eemaldage hingamisvoolik õhutoru küljest. Joonis 22.
- Pange uus hingamisvoolik vastupidises järjekorras.

5. Tehnilised andmed

Pearihm

Rihma laius on reguleeritav vahemikus 50–65 cm.

Kaalud

SR 601: Umbes 465 g, sh voolik ja pearihm koos õhutoruga.
SR 602: Umbes 530 g, sh voolik ja pearihm koos õhutoruga.

Materjalid

- Kaitsemask SR 601: Microchem® 2800
- Kaitsemask SR 602: Microchem® 4000
- SR 601 kaelatihend: Microgard® 1500
- SR 602 kaelatihend: Puuvill/lycra
- Hingamisvoolik polüuretaan (PU)
- Viisir 0,5 mm PETG

Temperatuurivahemik

- Hoiustamistemperatuur: alates -20 kuni +40 °C suhtelisel õhuniiskusel alla 90 %.
- Kasutamistemperatuur vahemikus -10 kuni +55 °C suhtelisel õhuniiskusel alla 90%.

Kõlblikkusaeg

Seadme kõlblikkusaeg on viis aastat alates valmistamiskuupäevast.

6. Sümboli selgitus



Vaadake kasutusjuhendit



Kuupäeva kellad, aasta ja kuu

CE
2849

CE-kinnitus ettevõtte INSPEC
International B.V. poolt



Suhteline niiskus



Temperatuurivahemik

7. Kinnitus

- SR 601/SR 602 koos SR 500/SR 500 EX/SR 700-ga: EN 12941:1998, klass TH3.
- SR 601/SR 602 koos ventilaatoriga SR 500 EX on heaks kiidetud ATEX-i direktiivi 2014/34/EU kohaselt.

PPE määruse (EL) 2016/425 tüübikinnituse sertifikaadi on väljastanud teavitatud asutus nr 2849. Aadressi leiате kasutusjuhendi tagakaanelt.

ELi vastavusdeklaratsioon on saadaval aadressil www.srsafety.com

ATEX-i koodid

Ex II 2 G Ex ib IIB T3 Gb
Ex II 2 D Ex ib IIIC T195°C Db

ATEX-i markeeringute seletus

Ex	Plahvatuskaitse märk
II	Seadmerühm (muud plahvatusohtlikud keskkonnad peale kaevanduste)
2 G	Seadme kategooria (2 = kõrge kaitsetase, tsoon 1, G = gaas)
2 D	Seadme kategooria (2 = kõrge kaitsetase, tsoon 21, D = tolm)
Ex	Plahvatuskaitse
ib	Kaitsetüüp (sisseehitatud turvalisus)
IIB	Gaasirühm (etüleen)
IIIC	Tolmurühm (elektrit juhtiva tolmu tsoon)
T3	Temperatuuriklass, gaas (max pinnatemperatuur +200 °C)
T195°C	Temperatuuriklass, tolm (max pinnatemperatuur +195 °C)
Gb	Seadme kaitsetase, gaas (kõrge kaitsetase)
Db	Seadme kaitsetase, tolm (kõrge kaitsetase)

Tüübikinnitused on ATEX-direktiivi kohaselt väljastanud tõendamisasutus nr 0470.

Nemko AS, Phillip Pedersens vei 11, N-1366 Lysaker, Norra

1. Yleistä
2. Osat
3. Käyttö
4. Huolto
5. Tekniset tiedot
6. Merkin selitys
7. Hyväksyntä

1. Yleistä

Hengityssuojaimen käyttö on aina määritettävä hengityksen-suojausohjelmassa. Ohjeita on standardissa EN 529:2005. Standardissa olevat ohjeet korostavat hengityksen-suojausohjelman tärkeitä osa-alueita, mutta ne eivät kuitenkaan korvaa kansallisia ja paikallisia määräyksiä.

Jos haluat lisätietoja varusteiden valinnasta tai huollosta, ota yhteyttä esimiehesei tai jälleenmyyjään. Voit myös ottaa yhteyttä Sundström Safety AB:n tekniseen tukeen.

1.1 Järjestelmän kuvaus

SR 601-/SR 602-huppu yhdessä SR 500-/SR 500 EX-/SR 700 -puhaltimen kanssa muodostavat Sundströmin puhallinvarusteisen hengityssuojaimen (kuva 1), joka on standardin EN 12941:1998 vaatimusten mukainen. SR 601/SR 602 -huppu käytetään yhdessä SR 500 EX -puhaltimen kanssa räjähdysvaarallisissa ympäristöissä. Hengitysletku on kiinnitettävä suodattimilla varustettuun puhaltimeen. Kasvo-osassa muodostuva ylipaine estää hiukkasten ja muiden epäpuhtauksien pääsyn hengitysalueelle.

1.2 Käyttöalueet

SR 601-/SR 602-huppua yhdessä SR 500-/SR 500 EX-/SR 700 -puhaltimen kanssa voidaan käyttää vaihtoehtona suodattimella varustetuille hengityssuojaimille kaikissa sellaisissa käyttökohteissa, joihin niitä on suositeltu. Tämä koskee varsinkin raskaita, lämpimiä tai pitkäkestoisia töitä. Kasvo-osan valinnassa on huomioitava seuraavat asiat:

- Epäpuhtaustyypit
- Ilman koostumus
- Työtahti
- Suojausvaatimukset hengityssuojaimen tarpeen lisäksi.

Riskianalyysi on tehtävä sellaisen henkilön toimesta, jolla on riittävä aiheeseen liittyvä koulutus ja kokemus.

1.3 Varoitukset/rajoitukset

Huomaa, että hengityssuojainten käyttöä koskevat määräykset voivat vaihdella maasta riippuen.

Varoitukset

Varustetta ei saa käyttää seuraavissa tapauksissa:

- Jos puhallin ei ole käynnissä. Tässä epänormaalissa tilanteessa laite ei suojaa käyttäjää. Lisäksi on olemassa vaara, että hiili-monoksidiä (häkää) kertyy nopeasti kypärän kasvo-osaan, josta seuraa happikato.
- jos epäpuhtaudet ovat tuntemattomia,
- välittömästi hengelle tai terveydelle vaarallisissa (IDLH) ympäristöissä,
- ympäristöissä, joissa ympäröivä ilma on happirikastettua tai sen happipitoisuus ei ole normaali,
- jos sinulla on hengitysvaikeuksia,
- jos tunnet epäpuhtauksien hajua tai makua,
- jos tunnet huiumausta tai pahoinvointia tai olosi on muuten epämieluisa.

Rajoitukset

- Laitetta ei saa käyttää yhdessä suojakalvojen kanssa räjähdysvaarallisissa ympäristöissä.
- Jos käyttäjän työtahti on erittäin kova, kasvo-osan sisään voi syntyä alipainetta sisäänhengityksen aikana, mikä saattaa aiheuttaa kasvo-osan vuotoa.
- Jos varustetta käytetään erittäin tuulisessa ympäristössä, sen suojakerroin voi laskea.
- Laite on tiivistettävä kasvoja vasten, jotta huppu paineistuu vuotojen estämiseksi.
- Varmista, ettei hengitysletku muodosta silmukkaa, joka voi tarttua ympäristössä oleviin esineisiin.
- Älä milloinkaan käytä hengitysletkua varusteen nostamiseen tai kuljettamiseen.

2. Osat

2.1 Toimitustarkastus

Tarkista, että varuste on pakkausluettelon mukaan täydellinen ja vahingoittumaton.

Pakkausluettelo

- Huppu
- Päänauhasto ja ilmakanaava
- Hengitysletku
- Käyttöohjeet
- Puhdistuspyyhe

2.2 Lisävarusteet / varaosat

Kuva 3.

Osa

Osa	Tilaisnumero
1. SR 601 -huppu	R06-5401
2. SR 602 -huppu	R06-5501
3. Päänauhasto	R06-0601
4. Ilmakanaava	R06-5402
5. Hengitysletku	R06-0635
6. Letkun tiiviste	R01-3011
7. Hikinauha	R06-0602
8. Suojakalvo	T06-0401
9. Pehmustersarja	T06-0606
10. Puhdistuspyyhkeitä, 50 kpl laatikko	H09-0401

3. Käyttö

3.1 Asennus

Katso myös SR 500-/SR 500 EX-/SR 700 -puhallinyksikön käyttöohjetta.

3.1.1 Huppu

- Asenna päänauhasto ja ilmakanaava huppuun. Kuva 25.
- Vedä hupun takaosaa alaspäin ilmakanaavan päälle. Kuva 26.
- Asenna huppu kahteen ilmakanaavan kiinnitysuriaan. Kuva 27.
- Tarkista, että ilmakanaavan etulukitustappi on oikeassa asennossa. Kuva 28.
- Asenna hengitysletku ilmakanaavaan. Kuva 29.
- Vedä hupun takaosaa alaspäin oikeaan asentoon ilmakanaavan/hengitysletkun päälle. Kuva 30.

3.1.2 Hengitysletku

- Kytke hengitysletku kuvan 4 mukaisesti.

3.2 Pukeminen

Katso myös SR 500-/SR 500 EX-/SR 700 -puhallinyksikön käyttöohjetta.

- Tartu hupun aukon molempiin puoliin käsillä. Vedä huppu varovasti pääsi yli. Kuvat 5, 6.
- Säädä hupun kaulatiiviste joustavan kaulanauhan avulla. Kuva 7. (SR 602)
- Säädä huppua siten, että se istuu tiiviisti ja mukavasti.
- Säädä päänauhastoa tarvittaessa. Säätvaihtoehtoja on runsaasti, katso kuva 8. Voit säätää päänauhastoa helpommin, kun irrotat päänauhaston hupusta, katso 4.4.2 Päänauhaston vaihto.

Korkeussäätö.

A - kuinka syväälle pää menee pääosaan.

B - kuinka korkealla huppu istuu päässä.

Visiirin ja päänauhaston välisen kulman säätö.

C - kulma visiiriä vasten. Säädä, jos kasvat ovat liian lähellä visiiriä.

D - päänauhan kulman säätö takaraivolla.

Päänauhaston leveyssäätö.

E - päänauhaston leveyden karkea säätö.

F - päänauhaston leveys.

- Säädä tarvittaessa visiirin etäisyyttä kasvoista. Kuva 9.
- Tarkista ja säädä siten, että hengitysletku kulkee selkääsi pitkin eikä ole väännytynyt. Kuva 10.

Ilmavirran ohjain

Ilmavirtaa voidaan ohjata kohti visiiriä tai kohti kasvoja parhaan mukavuuden saavuttamiseksi. Kuva 11.

3.3 Riisuminen

Älä riisu varustetta, ennen kuin olet poistunut vaaralliselta alueelta. Katso myös SR 500-/SR 500 EX-/SR 700 -puhallinyksikön käyttöohjetta.

- Löysää kaulanauhaa (SR 602). Hätätilanteessa huppu voidaan riisua kaulatiivistein ollessa kiristettyinä.

4. Huolto

Varusteet puhdistavan ja huoltavan henkilön on oltava tehtävään koulutettu ja kokenut.

4.1 Puhdistaminen

Päivittäiseen hoitoon suositellaan Sundströmin puhdistuspyyhettä SR 5226. Jos varusteet ovat erittäin likaisia, ne voi puhdistaa pehmeällä harjalla tai sienellä ja vedellä, jossa on astianpesuainetta tai vastaavaa. Huuhtele varusteet ja anna kuivua. Desinfioi huppu tarvittaessa suihkuttamalla siihen 70 % etanoli- tai isopropanoliliuosta. **HUOMIO!** Puhdistamiseen ei saa käyttää liuottimia.

4.2 Säilyttäminen

Puhdistetut varusteet säilytetään puhtaassa ja kuivassa paikassa huoneenlämmössä. Vältä varusteiden altistumista suoralle auringonvalolle tai muille lämmönlähteille.

4.3 Huoltoaikataulu

Suosittelut minimivaatimukset huoltorutiineille varusteen pitämiseksi varmasti toimintakunnossa.

	Ennen käyttöä	Käytön jälkeen	Vuositain
Silmämääräinen tarkastus	●	●	●
Toimintatesti	●		●
Puhdistaminen		●	●
Hengitysletkun tiivisteiden vaihto			●

4.4 Vaihto-osat

Käytä aina alkuperäisiä Sundströmin vaihto-osia. Älä tee varusteisiin muutoksia. Muiden kuin alkuperäisten osien käyttäminen ja muutosten tekeminen varusteisiin voi alentaa suojaavaa vaikutusta ja kumota tuotteen hyväksynnät.

4.4.1 Hikinauhan vaihto

Kuva 12.

- Irrota päänauhasto hupusta vapauttamalla kolme kiinnityspistettä. Kuva 18.
- Irrota hikinauha.
- Paina päänauhaston kieli uuteen hikinauhaan. Kuva 13. Huomaa, miten hikinauha on käännetty!
- Asenna hikinauha päänauhaston piikkeihin. Kuva 14.
- Taita hikinauha päänauhaston otsapannan ympärille ja asenna piikit reikiin. Kuva 15.
- Kiinnitä hikinauhan kaksi irtonaista kielekettä päänauhastoon. Kuvat 16, 17.

4.4.2 Päänauhaston vaihto

- Irrota päänauhasto hupusta vapauttamalla kolme kiinnityspistettä. Kuva 18.
- Asenna uusi hikinauha, katso 4.4.1 Hikinauhan vaihto.
- Kiinnitä molemmat päänauhaston kiinnityspisteet sivuilta. Kuva 19.
- Kiinnitä päänauhaston kiinnityspiste edestä. Kuva 20.
- Tarkista, että päänauhasto on lukittu hupun kiinnityspisteisiin.
- Säädä päänauhastoa kohdan 3.2 Pukeminen ohjeiden mukaan.

4.4.3 Hupun vaihto

- Vedä hupun takaosaa ylöspäin ilmakehänavasta. Kuva 21.
- Irrota hengitysletku ilmakehänavasta. Kuva 22.
- Irrota huppu ilmakehänavasta vapauttamalla kaksi kiinnitysuraa. Kuva 23.
- Vedä huppu irti päänauhastosta ja ilmakehänavasta. Kuva 24.
- Asenna päänauhasto ja ilmakehänava uuteen huppuun. Kuva 25.
- Vedä hupun takaosaa alaspäin ilmakehänavan päälle. Kuva 26.
- Asenna huppu kahteen ilmakehänavan kiinnitysuriaan. Kuva 27.
- Tarkista, että ilmakehänavan etulukitustappi on oikeassa asennossa. Kuva 28.
- Asenna hengitysletku ilmakehänavaan. Kuva 29.
- Vedä hupun takaosaa alaspäin oikeaan asentoon ilmakehänavan/hengitysletkun päälle. Kuva 30.

4.4.4 Ilmakehän vaihto

- Irrota huppu, katso 4.4.3 Hupun vaihto.
- Irrota ilmakehänava päänauhastosta, katso 4.4.2 Päänauhaston vaihto.
- Kokoa uusi ilmakehänava päinvastaisessa järjestyksessä.

4.4.5 Hengitysletkun vaihto

- Vedä hupun takaosaa ylöspäin ilmanavasta. Kuva 21.
- Irrota hengitysletku ilmanavasta. Kuva 22.
- Kokoa uusi hengitysletku päinvastaisessa järjestyksessä.

5. Tekniset tiedot

Päänauhasto

Päänympärys säädettävissä 50–65 cm.

Painot

SR 601: Noin 465 g, sisältäen letkun ja päänauhaston ilmanavalla.
SR 602: Noin 530 g, sisältäen letkun ja päänauhaston ilmanavalla.

Materiaalit

- SR 601 -huppu: Microchem® 2800
- SR 602 -huppu: Microchem® 4000
- SR 601:n kaulatiiviste: Microgard® 1500
- SR 602:n kaulatiiviste: Puuvilla/Lycra
- Hengitysletku: Polyuretaani (PU)
- Visiiri: 0,5 mm PETG

Lämpötilat

- Varastointilämpötila: -20...+40 °C, ilman suhteellinen kosteus alle 90 %.
- Käyttölämpötila: -10...+55 °C, ilman suhteellinen kosteus alle 90 %.

Säilytysaika

Varusteen säilytysaika on viisi vuotta valmistuspäivästä laskien.

6. Merkin selitys



Katso käyttöohje



Päivämääräkellot, vuosi ja kuukausi

CE
2849

CE-hyväksyntä, INSPEC International B.V.



Suhteellinen kosteus

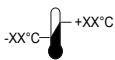

Lämpötilat

7. Hyväksyntä

- SR 601/SR 602 yhdessä SR 500:n/SR 500 EX:n/SR 700:n kanssa: EN 12941:1998, luokka TH3.
- SR 601/SR 602 on hyväksytty yhdessä puhaltimen SR 500 EX kanssa ATEX-direktiivin 2014/34/EU mukaisesti.

Henkilönsuojaimia koskevan asetuksen (EU) 2016/425 mukaisen tyypipihväksynnän on myöntänyt ilmoitettu laitos nro 2849. Katso osoite käyttöohjeiden kääntöpuolelta.

EU-vaatimustenmukaisuusvakuutus on luettavissa osoitteessa www.srsafety.com

ATEX-koodit:

II 2 G Ex ib IIB T3 Gb

II 2 D Ex ib IIIC T195 °C Db

ATEX-merkintöjen tulkinta:

II	Räjähdyksvaarallisen alueen merkintä. Varusteryhmä (räjähdysriskit ympäristöt palopellillä varustettuja kaivoksia lukuun ottamatta).
2 G	Varustekategoria (2 = korkea suojaustaso, alue 1, G = kaasuu).
2 D	Varustekategoria (2 = korkea suojaustaso, alue 21, D = pöly).
Ex	Räjähdyssuojattu.
ib	Syttymissuojatyyppi (todellinen suoja).
IIB	Kaasuryhmä (eteeni).
IIIC	Pölyryhmä (alue, jossa johtavaa pölyä).
T3	Lämpötilaluokka, kaasuu (maksimipintalämpötila +200 °C).
T195°C	Lämpötilaluokka, pöly (maksimipintalämpötila +195 °C).
Gb	Varusteiden suojaustaso, kaasuu (korkea suojaus).
Db	Varusteiden suojaustaso, pöly (korkea suojaus).

Tyypipihväksynnät ATEX-direktiivin mukaan on myöntänyt ilmoitettu laitos nro 0470.

Nemko AS, Phillip Pedersens vei 11, N-1366 Lysaker, Norja.

1. Informations générales
2. Éléments
3. Utilisation
4. Entretien
5. Caractéristiques techniques
6. Signification des symboles
7. Homologation

1. Informations générales

L'utilisation d'un respirateur doit faire partie d'un programme de protection respiratoire. Pour en savoir plus, consulter la norme EN 529:2005.

Les recommandations formulées dans ces normes mettent en avant les aspects fondamentaux d'un programme de protection respiratoire sans toutefois se substituer aux réglementations nationales ou locales.

En cas de doutes quant au choix ou au mode d'entretien de l'équipement de protection respiratoire, demander conseil au responsable d'encadrement ou contacter le point de vente de cet équipement. Il est également possible de s'adresser directement au service technique de Sundström Safety AB.

1.1 Description du système

La cagoule SR 601/SR 602 ainsi que les ventilateurs SR 500/SR 500 EX/SR 700 sont inclus dans le système du dispositif de protection respiratoire assisté par ventilateur Sundström, conformément à la norme EN 12941:1998 (Fig. 1). Le modèle SR 601/SR 602 peut être utilisé avec le ventilateur SR 500 EX en atmosphère explosive. Le flexible d'alimentation en air doit être raccordé au ventilateur équipé de filtres. La pression supérieure à la pression atmosphérique générée dans le casque empêche les particules et autres polluants de pénétrer dans la zone respiratoire.

1.2 Domaines d'applications

Le SR 601/SR 602 associé au ventilateur SR 500/SR 500 EX/SR 700 peut être utilisé à la place d'un filtre de protection dans toutes les situations où un tel filtre est recommandé, et plus particulièrement pour les travaux difficiles, dans la chaleur ou de longue durée. Lors du choix du casque, voici quelques facteurs à prendre en considération :

- Type de polluants
- Concentrations
- Pénibilité du travail
- Les exigences en matière de protection en plus du dispositif de protection respiratoire.

L'analyse des risques doit être confiée à un spécialiste ayant la formation et l'expérience requises.

1.3 Mises en garde/limitations

Notez que les règles d'utilisation de l'équipement de protection respiratoire peuvent varier d'un pays à l'autre.

Mises en garde

L'équipement ne doit pas être utilisé

- Si le ventilateur est éteint. Dans cette situation inhabituelle, l'équipement n'apporte aucune protection à l'utilisateur. En outre, le dioxyde de carbone risque de s'accumuler rapidement dans le casque, entraînant une raréfaction conséquente de l'oxygène.
- Si la nature des polluants est inconnue.

- Si l'environnement concerné présente un danger direct pour la vie ou la santé (IDLH).
- Dans des environnements où l'air ambiant est enrichi en oxygène ou ne présente pas une teneur en oxygène normale.
- Si l'utilisateur éprouve des difficultés à respirer.
- Si l'utilisateur décèle une saveur ou une odeur anormale.
- Si l'utilisateur ressent des vertiges, des nausées ou d'autres désagréments.

Limitations

- Les cagoules ne peuvent pas être utilisées avec des films protecteur dans une atmosphère potentiellement explosive.
- Si le travail est particulièrement pénible, il peut se créer lors de la phase d'inspiration une dépression à l'intérieur du casque, ce qui risque alors de provoquer des entrées d'air pollué.
- Si l'équipement est utilisé dans un endroit particulièrement venteux, le facteur de protection peut être réduit.
- L'équipement doit être correctement fixé au visage pour une pressurisation suffisante et la prévention d'éventuelles fuites.
- Le flexible respiratoire ne peut former une boucle, laquelle pourrait s'accrocher à un objet dans votre environnement.
- Ne jamais utiliser ce flexible pour soulever ou transporter l'équipement.

2. Éléments

2.1 Vérification du contenu de la livraison

Contrôlez qu'il ne manque rien par rapport à la liste du contenu de l'emballage et que tout est en bon état.

Liste du contenu de l'emballage

- Cagoule
- Harnais avec conduit d'aération
- Flexible d'alimentation en air
- Mode d'emploi
- Serviette de nettoyage

2.2 Accessoires/pièces de rechange

Fig. 3.

N° Pièce	Référence
1. Cagoule SR 601	R06-5401
2. Cagoule SR 602	R06-5501
3. Jeu de brides/harnais de tête	R06-0601
4. Conduit d'aération	R06-5402
5. Flexible d'alimentation en air	R06-0635
6. Joint d'étanchéité pour flexible	R01-3011
7. Bandeau anti-transpiration	R06-0602
8. Film protecteur	T06-0401
9. Kit confort	T06-0606
10. Lingettes nettoyantes Boîte de 50	H09-0401

3. Utilisation

3.1 Montage

Reportez-vous également aux notices d'utilisation des ventilateurs SR 500/SR 500 EX/SR 700, selon le cas.

3.1.1 Cagoule

- Installez le jeu de brides et le conduit d'air dans la cagoule. Fig. 25.

- Tirez la partie arrière de la cagoule vers le bas par-dessus le conduit d'air. Fig. 26.
- Installez la cagoule dans les deux cannelures de fixation du conduit d'air. Fig. 27.
- Vérifiez que la goupille de verrouillage avant soit dans la bonne position. Fig. 28.
- Assemblez le flexible d'alimentation en air au conduit d'air. Fig. 29.
- Tirez la partie arrière de la cagoule pour l'installer correctement, au niveau du conduit d'air/flexible d'alimentation en air. Fig. 30.

3.1.2 Flexible d'alimentation en air

- Raccordez le flexible d'alimentation en air comme illustré en fig. 4.

3.2 Mise en place

Reportez-vous également aux notices d'utilisation des ventilateurs SR 500/SR 500 EX/SR 700, selon le cas.

- Tenir chaque côté de l'ouverture de la cagoule d'une main. Passez délicatement la cagoule par-dessus votre tête. Fig. 5, 6.
- Ajustez le joint d'étanchéité du col de la cagoule à l'aide de la sangle élastique du cou. Fig. 7. (SR 602)
- Ajustez la cagoule afin qu'elle soit bien étanche sur l'ensemble de votre visage et qu'elle soit bien collée et confortable.
- Au besoin, réglez le jeu de brides. Il existe de nombreuses options de réglage (Fig. 8). Pour simplifier le réglage du jeu de brides, retirez-le du masque, voir 4.4.2 Remplacement du jeu de brides.

Réglage en hauteur.

A - profondeur de la position de la tête dans le masque.

B hauteur de la position de la tête dans le masque.

Réglage de l'angle entre la visière et le harnais de tête.

C - l'angle par rapport à la visière. Ajustez si le visage est trop près de la visière.

D - réglage de l'angle du serre-tête autour de la tête.

Réglage de la largeur du harnais de tête.

E - réglage rapide de la largeur du jeu de brides.

F - largeur du jeu de brides.

- Au besoin, réglez la distance entre la visière et le visage. Fig. 9.
- Vérifiez que le flexible d'alimentation en air descend le long du dos et qu'il n'est pas tordu, puis réglez-le. Fig. 10.

Défecteur d'air

- Le débit d'air peut être dirigé vers la visière ou le visage pour un confort optimal. Fig. 11.

3.3 Retrait

Attendez d'avoir quitté la zone dangereuse avant de retirer l'équipement.

Reportez-vous également aux notices d'utilisation des ventilateurs SR 500/SR 500 EX/SR 700, selon le cas.

- Détendre la lanière autour du cou (SR 602). En cas d'urgence, la cagoule peut être retirée avec la bande élastique serrée.

4. Entretien

La responsabilité du nettoyage et de l'entretien de l'équipement doit être confiée à un spécialiste compétent et dûment qualifié.

4.1 Nettoyage

Pour l'entretien quotidien, il est recommandé d'utiliser les serviettes de nettoyage Sundström SR 5226. Si l'équipement est particulièrement sale, le nettoyer avec une brosse souple ou une éponge imbibée d'une solution d'eau et de liquide pour la vaisselle ou similaire.

Rincer ensuite et laisser sécher. Au besoin, désinfecter le masque en pulvérisant une solution d'isopropanol ou d'éthanol à 70 %.

REMARQUE ! Ne jamais utiliser de solvant.

4.2 Stockage

Après nettoyage, l'équipement doit être stocké dans un emplacement sec et propre, à température ambiante. Évitez la lumière directe du soleil ou toute autre source de chaleur.

4.3 Schéma d'entretien

Exigences minimales relatives aux routines de maintenance permettant à l'utilisateur d'être assuré d'avoir un équipement en bon état en permanence.

	Avant utilisation	Après utilisation	Une fois par an
Contrôle visuel	●	●	●
Contrôle de fonctionnement	●		●
Nettoyage		●	●
Remplacement du joint pour flexible d'alimentation en air			●

4.4 Remplacement de pièces

Utiliser exclusivement des pièces de rechange Sundström d'origine. N'apporter aucune modification à l'équipement. L'utilisation de pièces pirates ou une modification effectuée au niveau de l'équipement peut réduire son efficacité et rendre caducs les agréments dont il fait l'objet.

4.4.1 Remplacement du bandeau anti-transpiration

Fig. 12.

- Détachez les trois points de fixation pour retirer le jeu de brides du masque. Fig. 18.
- Retirez le bandeau anti-transpiration.
- Insérez la languette du jeu de brides dans le nouveau bandeau anti-transpiration. Fig. 13. Faites attention au sens du bandeau anti-transpiration !
- Installez le bandeau anti-transpiration sur les picots du jeu de brides. Fig. 14.
- Pliez le bandeau anti-transpiration autour du bandeau du jeu de brides, puis ajustez les picots dans les trous. Fig. 15.
- Fixez les deux emboîtements souples du bandeau anti-transpiration au jeu de brides. Fig. 16, 17.

4.4.2 Remplacement du harnais de tête

- Détachez les trois points de fixation pour retirer le jeu de brides du masque. Fig. 18.
- Installez un nouveau bandeau anti-transpiration, voir 4.4.1 Remplacement du bandeau anti-transpiration.
- Fixez les deux points de fixation latéraux du jeu de brides. Fig. 19.
- Fixez le point de fixation du jeu de brides à l'avant. Fig. 20.
- Vérifiez que le jeu de brides est verrouillé dans les points de fixation de la cagoule.
- Réglez le jeu de brides selon les instructions de la section 3.2 Mise en place.

4.4.3 Remplacement de la cagoule

- Tirez la partie arrière de la cagoule vers le haut au niveau du conduit d'air. Fig. 21.

- Libérez le flexible d'alimentation en air. Fig. 22.
- Détachez les deux cannelures de fixation pour retirer le conduit d'air de la cagoule. Fig. 23.
- Retirez la cagoule du jeu de brides et du conduit d'air. Fig. 24.
- Installez le jeu de brides et le conduit d'air dans la nouvelle cagoule. Fig. 25.
- Tirez la partie arrière de la cagoule vers le bas par-dessus le conduit d'air. Fig. 26.
- Installez la cagoule dans les deux cannelures de fixation du conduit d'air. Fig. 27.
- Vérifiez que la goupille de verrouillage avant soit dans la bonne position. Fig. 28.
- Assemblez le flexible d'alimentation en air au conduit d'air. Fig. 29.
- Tirez la partie arrière de la cagoule pour l'installer correctement, au niveau du conduit d'air/flexible d'alimentation en air. Fig. 30.

4.4.4 Remplacement du conduit d'air

- Retirez la cagoule, voir section 4.4.3 Remplacement de la cagoule.
- Retirez le conduit d'air du jeu de brides/harnais, voir section 4.4.2 Remplacement du jeu de brides/harnais.
- Montez le nouveau conduit d'air dans l'ordre inverse.

4.4.5 Remplacement du flexible d'alimentation en air

- Tirez la partie arrière de la cagoule vers le haut au niveau du conduit d'air. Fig. 21.
- Libérez le flexible d'alimentation en air. Fig. 22.
- Montez le nouveau flexible d'alimentation en air dans l'ordre inverse.

5. Caractéristiques techniques

Jeu de brides/harnais

Largeur de tête réglable entre 50 et 65 cm.

Poids

SR 601 : Approx. 465 g, avec le flexible d'alimentation en air et le jeu de brides, avec le conduit d'air.

SR 602 : Approx. 530 g, avec le flexible d'alimentation en air et le jeu de brides, avec le conduit d'air.

Matériaux

- Cagoule SR 601 : Microchem® 2800
- Cagoule SR 602 : Microchem® 4000
- Joint d'étanchéité du cou du SR 601 : Microgard® 1500
- Joint d'étanchéité du cou du SR 602 : Coton/lycra
- Flexible d'alimentation en air : Polyuréthane (PU)
- Visière/oculaire : 0,5 mm PETG

Plage de température

- Température de stockage : de -20 à +40 °C à une humidité relative inférieure à 90 %.
- Température d'utilisation : de -10 à +55 °C à une humidité relative inférieure à 90 %.

Durée de conservation

L'équipement peut être stocké pendant 5 ans à partir de la date de fabrication.

6. Signification des symboles



Voir la notice d'utilisation



Date gravée, année et mois



Marquage CE par INSPEC
International B.V.



Humidité relative

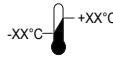

Plage de température

7. Homologation

- SR 601/SR 602 utilisé avec un ventilateur SR 500/SR 500 EX/SR 700: EN 12941:1998, classe TH3.
- La protection SR 601/SR 602 utilisée en combinaison avec le ventilateur SR 500 EX, est homologuée selon la Directive ATEX 2014/34/UE.

L'homologation de type Règlement EPI (UE) 2016/425 a été délivrée par l'organisme com3pétent n° 2849. L'adresse figure au verso du mode d'emploi.

La déclaration de conformité européenne est disponible sur le site www.srsafety.com

Codes ATEX :

Ex II 2 G Ex ib IIB T3 Gb

Ex II 2 D Ex ib IIIC T195 °C Db

Explications des codes ATEX :

- Ex** Symbole de zone déflagrante.
- II** Groupe d'équipement (atmosphères explosibles autres que mines avec grisou).
- 2 G** Catégorie d'équipement (2 = Haut niveau de protection pour la zone 1, G = Gaz).
- 2 D** Catégorie d'équipement (2 = Haut niveau de protection pour la zone 21, D = Poussière).
- Ex** Protection contre les explosions.
- ib** Type de protection (Sécurité intrinsèque).
- IIB** Groupe de gaz (Éthylène).
- IIIC** Groupe de matériaux contenant de la poussière (zone avec poussière conductrice).
- T3** Classe de température, gaz (température de surface maximale + 200 °C).
- T195 °C** Classe de température, poussière (température de surface maximale + 195 °C).
- Gb** Niveau de protection d'équipement, gaz (haut niveau de protection).
- Db** Niveau de protection d'équipement, poussière (haut niveau de protection).

L'homologation de modèle conforme à la Directive ATEX a été délivrée par l'organisme notifié n° 0470.
Nemko AS, Phillip Pedersens vei 11, N-1366 Lysaker, Norvège.

SR 601 és SR 602 tűzvédelmi menekülőkámszák

1. Általános tudnivalók
2. Alkatrészek
3. Használat
4. Karbantartás
5. Műszaki leírás
6. A szimbólumok magyarázata
7. Engedélyek

1. Általános információk

A légzőkészüléket mindig a légzésvédelmi program részeként kell használni. Az EN 529:2005 szabvány további tudnivalókkal szolgál.

Az ezekben a szabványokban foglalt iránymutatás rávilágít a légzésvédőeszköz-programok fontos szempontjaira, de nem helyettesíti a nemzeti vagy helyi előírásokat.

Ha bizonytalan az eszköz kiválasztásával vagy ápolásával kapcsolatban, érdeklődjön a művezetőnél vagy az értékesítés helyszínén. A Sundström Safety AB műszaki ügyfélszolgálati osztálya ugyancsak készséggel nyújt felvilágosítást.

1.1. A rendszer leírása

Az SR 601/SR 602 tűzvédelmi menekülőkámszák az SR 500/SR 500 EX/SR 700 ventilátoregységgel együtt a Sundstrom ventilátoros légzésvédő rendszer részét képezik az 12941:1998 szabványnak megfelelően (1. ábra). Az SR 601/SR 602 együtt alkalmazható az SR 500 EX ventilátoregységgel robbanásveszélyes környezetben. A légtömlőt a szűrőkkel felszerelt ventilátoregységhez kell csatlakoztatni. A fejrészben keletkező, a légköri nyomásnál magasabb nyomást megakadályozza, hogy a részecskék és egyéb szennyező anyagok bejussanak a légzőzónába.

1.2. Alkalmazások

Az SR 601/SR 602 álarc az SR 500/SR 500 EX/SR 700 ventilátor egységgel a szűrős légzőkészülékek alternatívájaként alkalmazható minden ajánlott helyzetben. Ez különösen nehéz, meleg hőmérsékleti körülmények között vagy hosszú ideig végzett munkára vonatkozik. A fejrész kiválasztásakor a következő tényezőket kell figyelembe venni:

- A szennyezőanyagok típusa
- Koncentrációk
- A munka intenzitása
- A légzésvédelmi eszköz használatán kívüli, szükséges védelmi követelmények

A kockázatelemzést megfelelően képzett, szakirányú tapasztalattal rendelkező személyeknek kell elvégeznie.

1.3. Figyelmeztetések/korlátozások

Vegye figyelembe, hogy a légzésvédelmi eszközök használatára vonatkozó szabályozás nemzetenkénti eltérést mutathat.

Figyelmeztetések

A készülék nem használható:

- Ha a ventilátor nem működik. Ebben a rendkívüli helyzetben a készülék nem nyújt védelmet. Ezenkívül a fejrész gyorsan feltöltődhet szén-dioxiddal, ami oxigénhiányt idézhet elő.
- ismeretlen szennyezőanyagok jelenléte esetén,
- Az emberi életet és az egészséget közvetlenül veszélyeztető (IDLH) környezetben,
- Ha a környezeti levegő oxigénnel van dúsítva, vagy nem rendelkezik normál oxigéntartalommal,

- ha légzési nehézséget tapasztal,
- ha szennyezőanyagok ízét vagy szagát érzi,
- ha szédülést, hányingert vagy más kellemetlen érzést tapasztal.

Korlátozások

- A fejrészt nem szabad védőfóliával együtt alkalmazni potenciálisan robbanásveszélyes környezetben.
- Ha a felhasználó nagyon nagy intenzitású munkát végez, negatív nyomás alakulhat ki a fejrészben a belégzési fázis során, ami szivárgást idézhet elő a fejrészben.
- A védelemtényező csökkenhet, ha a készüléket erős szélben használják.
- A készüléknek megfelelően szigetelnie kell az arcnál annak érdekében, hogy a tűzvédelmi menekülőkámszák a szükséges nyomás alatt legyen, és meg tudja akadályozni a maszk szivárgását.
- Gondoskodjon arról, hogy a légtömlő ne képezzen hurkot, ami beakadhat a környezetben lévő tárgyakra.
- Soha ne emelje vagy hordozza a készüléket a légtömlőnél fogva.

2. Alkatrészek

2.1 Átvételi ellenőrzés

Ellenőrizze a csomagjegyzék alapján, hogy az eszköz hiánytalan és sérülésmentes-e.

Csomagjegyzék

- Tűzvédelmi menekülőkámszák
- Fejpánt légvezetéknel
- Légtömlő
- Használati utasítás
- Tisztítókendő

2.2 Tartozékok/pótalkatrészek

3. ábra.

Alkatrész

Rendelési szám

1. SR 601 tűzvédelmi menekülőkámszák	R06-5401
2. SR 602 tűzvédelmi menekülőkámszák	R06-5501
3. fejpánt	R06-0601
4. légvezeték	R06-5402
5. légtömlő	R06-0635
6. légtömlő tömítés	R01-3011
7. homlokpánt	R06-0602
8. védőfólia	T06-0401
9. kényelmi kiegészítő	T06-0606
10. Tisztítókendők. 50 db-os doboz	H09-0401

3. Használat

3.1. Összeszerelés

Lásd még az SR 500/SR 500 EX/SR 700 ventilátoregység használati utasítását (aszerint, hogy melyiket használja).

3.1.1 Tűzvédelmi menekülőkámszák

- Helyezze fel a fejpántot és a légvezetékét az tűzvédelmi menekülőkámszákra. 25. ábra.
- Nyomja le a tűzvédelmi menekülőkámszák hátsó részét a légvezeték fölé. 26. ábra.
- Rögzítse a tűzvédelmi menekülőkámszákát a két rögzítőhorony segítségével a légvezetékhez. 27. ábra.

- Ellenőrizze, hogy a légvezeték elülső rögzítőcsapja megfelelő helyzetben van. 28. ábra.
- Helyezze fel a légtömlőt a légvezetékre. 29. ábra.
- Nyomja le a tűzvédelmi menekülőkámzsa hátsó részét megfelelő helyzetbe a légvezeték/légtömlő fölé. 30. ábra.

3.1.2 Légtömlő

- Csatlakoztassa a légtömlőt az 4. ábra alapján.

3.2. Az eszköz felvétele

Lásd még az SR 500/SR 500 EX/SR 700 ventilátoregység használati utasítását (aszerint, hogy melyiket használja).

- Fojta meg kézzel a tűzvédelmi menekülőkámzsa nyílásának mindkét oldalát. Húzza fel óvatosan a tűzvédelmi menekülőkámzsát a fejére. 5. és 6. ábra.
- Állítsa be a tűzvédelmi menekülőkámzsa nyakán a tömitést a gumipánt segítségével. 7. ábra. (SR 602)
- Állítsa be a tűzvédelmi menekülőkámzsát, hogy szorosan és kényelmesen illeszkedjen.
- Szükség esetén módosítsa a fejpánt beállítását. Számos beállítási lehetőség van, lásd 8. ábra. A fejpánt könnyebben beállítható, ha leveszi azt a tűzvédelmi menekülőkámzsáról, lásd 4.4.2 A fejpánt cseréje.

A magasság módosítása.

A - milyen mélyen van a fej a fejrészben.

B - milyen magasán helyezkedik el a tűzvédelmi menekülőkámzsa a fejen.

Beállítási szög a szemvédő és a fejpánt között.

C - a szemvédőhöz viszonyított szög. Állítsa be, ha az arc túl közel van a szemvédőhöz.

D - a fej hátsó része körüli fejpánt szögének beállítása.

A fejpánt szélességének beállítása.

E - a fejpánt szélességének megközelítő beállítása.

F - a fejpánt szélessége.

- Ha szükséges, állítsa be a szemvédő és az arc közötti távolságot. 9. ábra.
- Ellenőrizze, hogy a légtömlő egyenesen fut-e végig az Ön hátán, és nincs-e megcsavarodva. 10. ábra.

Légáramterelő

- Az optimális kényelem érdekében a légáram a szemvédő vagy az arc felé irányítható. 11. ábra.

3.3. A kámzsa levétele

Amíg biztonságos távolságba nem kerül a veszélyes területtől, ne vegye le a védőeszközt.

Lásd még az SR 500/SR 500 EX/SR 700 ventilátoregység használati utasítását (aszerint, hogy melyiket használja).

- Lazítsa meg a nyakpántot (SR 602). Vészhelyzetben a tűzvédelmi menekülőkámzsa a megszorított nyaktömitéssel együtt levehető.

4. Karbantartás

Az eszköz karbantartásáért és tisztításáért felelős személyeknek megfelelő képzettséggel és gyakorlattal kell rendelkezniük az ilyen jellegű feladatok ellátásában.

4.1. Tisztítás

A napi tisztításhoz SR 5226 Sundström tisztítókendő használata ajánlott. Ha a készülék erősen szennyezett, használjon mosogatószeres vízzel, vagy hasonló szerrel megnedvesített lágy kefével vagy szivacsot. Öblítse le a készüléket, és hagyja megszáradni. Ha fertőtlenítés szükséges, permetezzen a tűzvédelmi

menekülőkámzsára 70%-os etanol- vagy izopropanol oldatot. **FONTOS! Ne használjon oldószert a tisztításhoz.**

4.2. Tárolás

Tisztítás után az eszközt száraz és tiszta helyen, szobahőmérsékleten kell tárolni. Ne tegye ki közvetlen napfénynek és más hőforrásoknak.

4.3. Karbantartási ütemterv

A karbantartási eljárásra vonatkozó minimális követelmények teljesítésével biztosítsa, hogy az eszköz mindig használható állapotban legyen.

	Használat előtt	Használat után	Évente
Szemrevételezés	●	●	●
Működés ellenőrzése	●		●
Tisztítás		●	●
Légtömlő tömitésének cseréje			●

4.4. Alkatrészcsere

Kizárólag eredeti Sundström alkatrészeket használjon. Ne módosítsa az eszközt. Nem eredeti alkatrészek használata, vagy az eszköz módosítása esetén gyengülhet az eszköz védelmi funkciója, és veszélybe kerülhet a termék előírásoknak való megfelelése.

4.4.1 A homlokpánt cseréje

12. ábra.

- Távolítsa el a fejpántot a tűzvédelmi menekülőkámzsáról a három rögzítési pontot meglazítva. 18. ábra.
- Távolítsa el a homlokpántot.
- Nyomja át a fejpánt nyelvét az új homlokpánton. 13. ábra. Vegye észre, ha a fejpánt megfordult!
- Illesse a homlokpántot a fejpánt tüskéire. 14. ábra.
- Hajtsa a homlokpántot a fejpánt szalagja köré, és illesse a tüskéket a nyílásokba. 15. ábra.
- A homlokpánt két szabad nyílását rögzítse a fejpántra. 16. és 17. ábra.

4.4.2 A fejpánt cseréje

- Távolítsa el a fejpántot a tűzvédelmi menekülőkámzsáról a három rögzítési pontot meglazítva. 18. ábra.
- Helyezzen fel új homlokpántot, lásd 4.4.1 A homlokpánt cseréje.
- Rögzítse kétoldalt a fejpánt két rögzítőpontját. 19. ábra.
- Rögzítse a fejpánt elülső rögzítőpontját. 20. ábra.
- Ellenőrizze, hogy a fejpántot rögzítik -e a tűzvédelmi menekülőkámzsa rögzítési pontjai.
- Állítsa be a fejpántot a 3.2 Az eszköz felvétele szakaszban leírtak szerint.

4.4.3 A tűzvédelmi menekülőkámzsa cseréje

- Emelje fel a tűzvédelmi menekülőkámzsa hátsó részét a légvezeték fölé. 21. ábra.
- Távolítsa el a légtömlőt a légvezetékéről. 22. ábra.
- Távolítsa el a tűzvédelmi menekülőkámzsát a légvezetékéről a két rögzítőhorony kioldásával. 23. ábra.
- Távolítsa el a tűzvédelmi menekülőkámzsát a fejpántról és a légvezetékéről. 24. ábra.
- Helyezze fel a fejpántot és a légvezetékét az új tűzvédelmi menekülőkámzsára. 25. ábra.
- Nyomja le a tűzvédelmi menekülőkámzsa hátsó részét a légvezeték fölé. 26. ábra.

- Rögzítse a tűzvédelmi menekülőkámzsát a két rögzítőhorony segítségével a légvezetékhez. 27. ábra.
- Ellenőrizze, hogy a légvezeték előlűs rögzítőcsapja megfelelő helyzetben van. 28. ábra.
- Helyezze fel a légtömlőt a légvezetékre. 29. ábra.
- Nyomja le a tűzvédelmi menekülőkámzsa hátsó részét megfelelő helyzetbe a légvezeték/légtömlő fölé. 30. ábra.

4.4.4 A légvezeték cseréje

- Távolítsa el a tűzvédelmi menekülőkámzsát, lásd 4.4.3 A tűzvédelmi menekülőkámzsa cseréje.
- Vegye le a légvezeték a fejpántról, lásd 4.4.2 A fejpánt cseréje.
- Szerelje össze az új légvezeték fordított sorrendben.

4.4.5 A légtömlő cseréje

- Emelje fel a tűzvédelmi menekülőkámzsa hátsó részét a légvezetéknel. 21. ábra.
- Távolítsa el a légtömlőt a légvezetékéről. 22. ábra.
- Szerelje össze az új légtömlőt fordított sorrendben.

5. Műszaki adatok

Fejpánt

A fejrész szélessége 50 és 65 cm között állítható.

Súly

SR 601: kb. 465 g, beleértve a tömlőt és a fejpántot a légvezetékkel.
SR 602: kb. 530 g, beleértve a tömlőt és a fejpántot a légvezetékkel.

Anyagok

- SR 601: tűzvédelmi menekülőkámzsa Microchem® 2800
- SR 602: tűzvédelmi menekülőkámzsa Microchem® 4000
- Az SR 601 nyakrész tömítése: Microgard® 1500
- Az SR 602 nyakrész tömítése: Pamut/lycra
- Légtömlő: Poliuretán (PU)
- Szemvédő: 0,5 mm PETG

Hőmérséklet-tartomány

- Tárolási hőmérséklet: -20 és +40 °C között és 90 % alatti relatív páratartalomnál.
- Üzemi hőmérséklet: -10 és +55 °C között, 90% alatti relatív páratartalomnál.

Eltarthatósági időtartam

Az eszköz eltarthatósági időtartama a gyártás dátumától számított 5 év.

6. A szimbólumok magyarázata



Lásd a használati utasítást



Évet és hónapot megadó dátumjelzés

CE
2849

INSPEC International B.V. által
jóváhagyott CE-jelölés



Relatív páratartalom

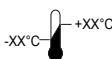

Hőmérséklet-tartomány

7. Engedélyek

- SR 601/SR 602 az SR 500/SR 500 EX/SR 700-zal kombinálva: EN 12941:1998, TH3 osztály.
- Az SR 601/SR 602 használata az SR 500 EX ventilátorral a 2014/34/EU ATEX-irányelv szerint engedélyezett.

Az egyéni védőeszközökről szóló 2016/425/EU rendeletnek megfelelő típusjóvá hagyást a 2849. számú tanúsító szervezet adta ki. A szervezet címét a használati utasítás hátlapján találja.

Az EU megfeleléségi nyilatkozat a www.srsafety.com címen elérhető.

ATEX-kódok:

- II 2 G Ex ib IIB T3 Gb
- II 2 D Ex ib IIIC T195°C Db

Magyarázat az ATEX-jelölésekhez:

	Robbanásvédelem jele
II	Felszereléscsoport (robbanásveszélyes légkörök, kivéve sújtóléges bányák)
2 G	Felszereléskategória (2 = magas védelmi szint az 1. zónában, G = gáz)
2 D	Felszereléskategória (2 = magas védelmi szint az 1. zónában, D = por)
Ex	Robbanásvédelemmel ellátva
ib	Védelem típusa (belső védelem)
IIB	Gázcsoport (etilén)
IIIC	Por anyagcsoportja (vezető port tartalmazó terület)
T3	Hőmérsékleti osztály, gáz (maximális felületi hőmérséklet +200 °C)
T195°C	Hőmérsékleti osztály, por (maximális felületi hőmérséklet +195 °C)
Gb	Felszerelés védelmi szintje, gáz (magas védelem)
Db	Felszerelés védelmi szintje, por (magas védelem)

Az ATEX-irányelv szerinti típusjóvá hagyási bizonyítványokat a 0470. számú bejelentett szervezet adta ki.

Nemko AS, Phillip Pedersens vei 11, N-1366 Lysaker, Norvégia

1. Informazioni generali
2. Componenti
3. Uso
4. Manutenzione
5. Specifiche tecniche
6. Legenda del simbolo
7. Omologazione

1. Informazioni generali

Un programma di protezione delle vie respiratorie deve sempre prevedere l'uso di un respiratore adeguato. Per informazioni e orientamenti, fare riferimento alla norma EN 529:2005. La norma fornisce informazioni sugli aspetti più importanti di un programma di protezione delle vie respiratorie, ma non sostituisce le norme locali o nazionali.

In caso di dubbi riguardo alla scelta e alla cura dell'attrezzatura, rivolgersi al proprio supervisore al lavoro o al rivenditore, oppure contattare il reparto di Assistenza Tecnica di Sundström Safety AB.

1.1 Descrizione del sistema

I cappucci SR 601/SR 602, in combinazione con la ventola SR 500/SR 500 EX/SR 700 sono inclusi nel sistema di dispositivi di protezione respiratoria a ventilazione assistita conformi alla norma EN 12941:1998 (fig. 1). La cappuccio SR 601/SR 602 può essere usato in combinazione con la ventola SR 500 EX in atmosfere esplosive. Il flessibile di respirazione deve essere collegato alla ventola dotata di filtri. La pressione positiva generata nel copricapo protettivo previene l'ingresso di particelle e altri inquinanti nella zona di respirazione.

1.2 Campi di impiego

SR 601/SR 602, in combinazione con la ventola SR 500/SR 500 EX/SR 700, possono essere usati in alternativa ai respiratori a filtro in tutte le situazioni in cui ne sia raccomandato l'uso. Questo vale in particolare per lavori duri, a temperature elevate o di lunga durata. Nella scelta del copricapo protettivo è importante tenere in considerazione i seguenti fattori:

- Tipi di inquinanti
- Concentrazioni
- Intensità del lavoro
- Requisiti di protezione in aggiunta al dispositivo di protezione delle vie respiratorie

L'analisi di rischio deve essere effettuata da persone in possesso di formazione adatta e dotate di esperienza nel settore.

1.3 Avvertenze/limitazioni

Si tenga presente che, a seconda del Paese, possono esistere differenze normative in merito all'uso delle attrezzature per la protezione respiratoria.

Avvertenze

L'attrezzatura non deve essere utilizzata

- se il ventilatore non funziona. In questa situazione anomala, l'attrezzatura non fornisce alcuna protezione. Sussiste inoltre il pericolo che il diossido di carbonio si accumuli rapidamente nel copricapo protettivo, con la conseguente mancanza di ossigeno.
- se gli agenti inquinanti sono sconosciuti,
- in ambienti che comportino rischi diretti per la salute e per la vita (IDLH),

- in ambienti in cui l'aria circostante è arricchita con ossigeno o non presenta un contenuto normale di ossigeno,
- se si avverte difficoltà di respirazione,
- se si percepiscono odori o sapori degli inquinanti,
- in presenza di vertigini, nausea o altri malesseri.

Limitazioni

- La cappuccio non devono essere usati con pellicola protettiva in atmosfere potenzialmente esplosive.
- Se l'utente è esposto a lavoro molto intenso, durante l'inspirazione può crearsi una pressione negativa che comporta il rischio di infiltrazioni nel copricapo protettivo.
- Se l'attrezzatura viene usata in ambienti esposti a forti venti, il fattore di protezione può risultare ridotto.
- L'attrezzatura deve garantire l'isolamento del viso per assicurare che il cappuccio sia adeguatamente pressurizzato, in modo da evitare che si possano verificare perdite.
- Assicurarsi che il flessibile di respirazione non formi un anello che potrebbe agganciare qualche oggetto nelle vicinanze.
- Non sollevare o sorreggere mai l'attrezzatura per il flessibile di respirazione.

2. Componenti

2.1 Controllo della fornitura

Controllare che l'attrezzatura sia completa, in conformità alla relativa distinta, e che non sia danneggiata.

Distinta dei componenti forniti

- Cappuccio
- Imbracatura per la testa con condotto dell'aria
- Flessibile di respirazione
- Istruzioni per l'uso
- Salvietta detergente

2.2 Accessori/Ricambi

Fig. 3.

Componente

1. Cappuccio SR 601
2. Cappuccio SR 602
3. Imbracatura per la testa
4. Condotto dell'aria
5. Flessibile di respirazione
6. Guarnizione per flessibile
7. Fascia antisudore
8. Pellicola protettiva
9. Kit confort
10. Salviette detergenti. Scatola da 50

N. d'ordine

- R06-5401
- R06-5501
- R06-0601
- R06-5402
- R06-0635
- R01-3011
- R06-0602
- T06-0401
- T06-0606
- H09-0401

3. Uso

3.1 Installazione

Fare riferimento anche alle istruzioni per l'uso della ventola SR 500/SR 500 EX/SR 700, a seconda di quale dispositivo si impieghi.

3.1.1 Cappuccio

- Inserire l'imbracatura per la testa e il condotto dell'aria nel cappuccio. Fig. 25.
- Spingere la parte posteriore del cappuccio sul condotto dell'aria. Fig. 26.

- Inserire il cappuccio nelle due scanalature di fissaggio sul condotto dell'aria. Fig. 27.
- Verificare che il perno di bloccaggio anteriore del condotto dell'aria sia nella posizione corretta. Fig. 28.
- Inserire il flessibile di respirazione nel condotto dell'aria. Fig. 29.
- Spingere la parte posteriore del cappuccio nella corretta posizione sul condotto dell'aria/flessibile di respirazione. Fig. 30.

3.1.2 Flessibile di respirazione

- Collegare il flessibile di respirazione come indicato nella fig. 4.

3.2 Posizionamento

Fare riferimento anche alle istruzioni per l'uso della ventola SR 500/ SR 500 EX/SR 700, a seconda di quale dispositivo si impieghi.

- Afferrare ciascun lato dell'apertura del cappuccio con le mani. Posizionare il cappuccio sopra la testa, con cautela. Fig. 5, 6.
- Regolare la saldatura del collo utilizzando l'apposita cinghia. Fig. 7. (SR 602)
- Regolare il cappuccio in modo che risulti stretto e comodo da indossare.
- Se necessario, regolare l'imbracatura per la testa. Sono possibili svariate opzioni di regolazione, vedere la fig. 8. Per regolare facilmente l'imbracatura per la testa, rimuoverla dal cappuccio, vedere il *paragrafo 4.4.2 Sostituzione dell'imbracatura per la testa*.

Regolazione dell'altezza.

A - quanto è profonda l'estremità della testa nella parte della testa.

B - quanto in alto è posizionato il cappuccio sulla testa.

Regolazione dell'angolo tra visiera e l'imbracatura per la testa.

C - angolo contro la visiera. Regolare, se il viso è troppo vicino alla visiera.

D - regolazione dell'angolo della fascetta intorno alla parte posteriore della testa.

Regolazione della larghezza dell'imbracatura per la testa.

E - regolazione approssimativa della larghezza dell'imbracatura per la testa.

F - la larghezza dell'imbracatura per la testa.

- Se necessario, regolare la distanza tra il viso e la visiera. Fig. 9.
- Controllare e regolare il flessibile di respirazione in modo che scenda lungo la schiena e che non sia attorcigliato. Fig. 10.

Deflettore del flusso d'aria

- Per un comfort ottimale il flusso dell'aria può essere diretto verso la visiera o il viso. Fig. 11.

3.3 Rimozione

Non togliere l'attrezzatura finché non si è lontani dalla zona pericolosa.

Fare riferimento anche alle istruzioni per l'uso della ventola SR 500/ SR 500 EX/SR 700, a seconda di quale dispositivo si impieghi.

- Allentare la cinghia del collo (SR 602). In situazioni di emergenza il cappuccio può essere rimosso senza allentare la saldatura del collo.

4. Manutenzione

Il personale addetto alla pulizia e alla manutenzione dell'attrezzatura deve essere adeguatamente formato e ben preparato allo svolgimento di tali compiti.

4.1 Pulizia

Per la cura quotidiana si consiglia l'uso delle salviette detergenti Sundström SR 5226. In caso di forte sporcizia, utilizzare una spazzola morbida o spugna, inumidita con una soluzione di acqua e detersivo per stoviglie o simili. Sciacquare e lasciare asciugare. Se necessario, nebulizzare una soluzione di alcol etilico o isopropilico al 70% per disinfettarlo.

N.B. Per la pulizia, non usare mai solventi.

4.2 Conservazione

Dopo la pulizia, riporre l'attrezzatura in un luogo pulito e asciutto, a temperatura ambiente. Evitare di esporre l'attrezzatura alla luce diretta del sole o ad altre fonti di calore.

4.3 Programma di manutenzione

Per garantire che l'attrezzatura sia sempre in condizioni di funzionamento ottimali, rispettare i requisiti di manutenzione minimi.

	Prima dell'uso	Dopo l'uso	Annualmente
Controllo visivo	●	●	●
Controllo funzionamento	●		●
Pulizia		●	●
Sostituzione della guarnizione del flessibile di respirazione			●

4.4 Sostituzione dei componenti

Usare sempre ricambi originali Sundström. Non apportare modifiche all'attrezzatura. L'uso di ricambi non originali o l'apporto di modifiche possono ridurre l'effetto protettivo del dispositivo e comprometterne le caratteristiche di omologazione.

4.4.1 Sostituzione della fascia antisudore

Fig. 12.

- Rimuovere l'imbracatura per la testa dal cappuccio sganciandola dai tre punti di fissaggio. Fig. 18.
- Rimuovere la fascia antisudore.
- Introdurre la linguetta dell'imbracatura per la testa nella nuova fascia antisudore. Fig. 13. Prestare attenzione al verso della fascia antisudore!
- Inserire la fascia antisudore nei perni dell'imbracatura per la testa. Fig. 14.
- Piegare la fascia antisudore intorno al cerchietto dell'imbracatura per la testa e fissare i perni nei fori. Fig. 15.
- Fissare i due attacchi allentati della fascia antisudore sull'imbracatura per la testa. Fig. 16, 17.

4.4.2 Sostituzione dell'imbracatura per la testa

- Rimuovere l'imbracatura per la testa dal cappuccio sganciandola dai tre punti di fissaggio. Fig. 18.
- Inserire una nuova fascia antisudore, vedere il *paragrafo 4.4.1 Sostituzione della fascia antisudore*.
- Fissare entrambi i punti di fissaggio dell'imbracatura per la testa sui lati. Fig. 19.
- Fissare il punto di fissaggio dell'imbracatura per la testa sulla parte anteriore. Fig. 20.
- Verificare che l'imbracatura per la testa sia bloccata nei punti di fissaggio del cappuccio.

- Regolare l'imbracatura per la testa in base alle istruzioni riportate nella sezione 3.2 *Posizionamento*.

4.4.3 Sostituzione del cappuccio

- Sollevare la parte posteriore del cappuccio, in corrispondenza del condotto dell'aria. Fig. 21.
- Rimuovere il flessibile di respirazione dal condotto dell'aria. Fig. 22.
- Rimuovere il cappuccio dal condotto dell'aria sganciando le due scanalature di fissaggio. Fig. 23.
- Estrarre il cappuccio dall'imbracatura per la testa e dal condotto dell'aria. Fig. 24.
- Inserire l'imbracatura per la testa e il condotto dell'aria nel nuovo cappuccio. Fig. 25.
- Spingere la parte posteriore del cappuccio sul condotto dell'aria. Fig. 26.
- Inserire il cappuccio nelle due scanalature di fissaggio sul condotto dell'aria. Fig. 27.
- Verificare che il perno di bloccaggio anteriore del condotto dell'aria sia nella posizione corretta. Fig. 28.
- Inserire il flessibile di respirazione nel condotto dell'aria. Fig. 29.
- Spingere la parte posteriore del cappuccio nella corretta posizione sul condotto dell'aria/flessibile di respirazione. Fig. 30.

4.4.4 Sostituzione del condotto dell'aria

- Rimuovere il cappuccio, vedere il paragrafo 4.4.3 *Sostituzione del cappuccio*.
- Rimuovere il condotto dell'aria dall'imbracatura per la testa, vedere 4.4.2 *Sostituzione dell'imbracatura per la testa*.
- Montare il nuovo condotto dell'aria seguendo le istruzioni in ordine inverso.

4.4.5 Sostituzione del flessibile di respirazione

- Sollevare la parte posteriore del cappuccio, in corrispondenza del condotto dell'aria. Fig. 21.
- Rimuovere il flessibile di respirazione dal condotto dell'aria. Fig. 22.
- Montare il nuovo il flessibile di respirazione seguendo le istruzioni in ordine inverso.

5. Specifiche tecniche

Imbracatura per la testa

Larghezza della testa regolabile tra 50 e 65 cm.

Peso

SR 601: Circa 465 g, incluso il flessibile e l'imbracatura per la testa con il condotto dell'aria.

SR 602: Circa 530 g, incluso il flessibile e l'imbracatura per la testa con il condotto dell'aria.

Materiali

- Cappuccio SR 601: Microchem® 2800
- Cappuccio SR 602: Microchem® 4000
- Saldatura del collo del SR 601: Microgard® 1500
- Saldatura del collo del SR 602: Cotone/lycra
- Flessibile di respirazione: Poliuretano (PU)
- Visiera: in PETG da 0,5 mm





Intervallo di temperatura

- Temperatura di immagazzinamento: da -20 a +40 °C con umidità relativa inferiore al 90%.
- Temperatura di utilizzo: da -10 a +55 °C con umidità relativa inferiore al 90%.

Durata di conservazione

L'apparecchiatura ha una durata di conservazione di 5 anni dalla data di produzione.

6. Legenda del simbolo

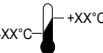
-  Consultare le istruzioni per l'uso
-  Indicatori di data, anno e mese
-  Omologazione CE rilasciata da INSPEC International B.V.
-  Umidità relativa
-  Intervallo di temperatura



7. Omologazione

- SR 601/SR 602 in combinazione con SR 500/SR 500 EX/SR 700: EN 12941:1998, classe TH3.
- SR 601/SR 602 in combinazione con la ventola SR 500 EX sono omologati ai sensi della direttiva ATEX 2014/34/JE.

L'omologazione al Regolamento (EU) 2016/425 sui DPI è stata rilasciata dall'Organismo Notificato N. 2849. Per ottenerne l'indirizzo, consultare il retro delle istruzioni per l'uso.

La dichiarazione di conformità UE è disponibile all'indirizzo www.srsafety.com

Codici ATEX:

-  II 2 G Ex ib IIB T3 Gb
-  II 2 D Ex ib IIIC T195 °C Db

Legenda dei dati di marcatura ATEX:

-  Simbolo di protezione da esplosioni.
- II Gruppo apparecchi (atmosfera esplosive diverse da quelle di miniera con presenza di grisi).
- 2 G Categoria apparecchi (2 = Alto livello di protezione, zona 1, G = Gas).
- 2 D Categoria apparecchi (2 = Alto livello di protezione, zona 21, D = Polvere).
- Ex Protezione dalle esplosioni.
- ib Tipo di protezione (sicurezza intrinseca).
- IIB Gruppo gas (etilene).
- IIIC Gruppo materiali polveri (zona con polvere conduttiva).
- T3 Classe di temperatura, gas (temperatura di superficie massima +200 °C).
- T195°C Classe di temperatura, polvere (temperatura di superficie massima +195 °C).
- Gb Livello di protezione delle apparecchiature, gas (protezione elevata).
- Db Livello di protezione delle apparecchiature, polvere (protezione elevata).

Le omologazioni conformi alla direttiva ATEX sono state emesse dall'Organismo notificato n. 0470.

Nemko AS, Phillip Pedersens vei 11, N-1366 Lysaker, Norvegia

1. Bendra informacija
2. Dalys
3. Naudojimas
4. Techninė priežiūra
5. Techninės specifikacijos
6. Simbolio reikšmė
7. Patvirtinimas

1. Bendra informacija

Respiratoriaus naudojimas turi būti kvėpavimo apsaugos programos dalis. Informacijos prašome ieškoti ES standarte EN 529:2005.

Šiuose standartuose nurodyti svarbiausi kvėpavimo apsaugos aparatų programos reikalavimai, tačiau jie nepakeičia nacionalinių ar vietinių reglamentų.

Jeigu jūs abejojate dėl tinkamos įrangos pasirinkimo ir priežiūros, kreipkitės į savo darbų vadovą arba susisiekite su pardavėjo atstovu. Jūs taip pat galite kreiptis į „Sundström Safety AB“ techninės priežiūros skyrių.

1.1 Sistemos aprašymas

SR 601/SR 602 gobtuvai su ventilatoriaus blokais SR 500/SR 500 EX/SR 700 yra „Sundstrom“ ventiliuojama apsauginė kvėpavimo įrenginio sistema, atitinkanti standartą EN 12941:1998 (1 pav.). Sprogiose aplinkose SR 601/SR 602 galima naudoti kartu su ventilatoriaus bloku SR 500 EX. Kvėpavimo žarną reikia prijungti prie ventilatoriaus bloko su filtrais. Viršuje susidarantis slėgis, didesnis už atmosferos slėgį, apsaugo galvos apdangalą nuo smulkių dalelių ir kitų teršalų bei neleidžia joms patekti į kvėpavimo zoną.

1.2 Pritaikymas

SR 601/SR 602 su ventilatoriumi SR 500/SR 500 EX/SR 700 gali būti naudojami vietoj filtruojamų respiratorių visais atvejais, kai reikia filtruoti orą. Jie ypač tinka sunkiai ar ilgai dirbant, taip pat dirbant tada, kai temperatūra yra aukšta. Pasirenkant galvos apdangalą, reikia atsižvelgti į šiuos veiksnius:

- teršalų tipus,
- koncentracijas,
- darbo intensyvumą,
- saugos reikalavimus neskaitant kvėpavimo apsaugos įrenginio.

Rizikos lygį turi nustatyti žmogus, turintis atitinkamą kvalifikaciją ir patirties šioje srityje.

1.3 Įspėjimai / apribojimai

Atkreipkite dėmesį, kad apsauginės kvėpavimo įrangos naudojimo reikalavimai įvairiose šalyse gali skirtis.

Įspėjimai

Įrangą draudžiama naudoti šiais atvejais:

- Jei ventilatorius neveikia. Tokiu atveju įrenginys neapsaugo. Be to, galvos apdangale gali greitai susikaupti anglies dioksido ir dėl to gali pritrūkti deguonies.
- Jei nežinomas teršalų pobūdis.
- Aplinkose, kuriose kyla tiesioginė grėsmė gyvybei ir sveikatai (IDLH).
- Aplinkose, kuriose oras prisotintas deguonies arba deguonies koncentracija nėra normali.
- Kai sunku kvėpuoti.
- Jei teršalai užuodžiami ar juntamas jų skonis.

- Jei svaigsta galva, pykina ar jaučiamas kitoks diskomfortas.

Apribojimai

- Ten, kur gali įvykti sprogimas, negalima naudoti galvos apdangalų su plėvele.
- Jeigu naudotojas dirba labai intensyviai, įkvėpimo metu galvos gobtuvo viršutinėje dalyje gali susidaryti dalinis vakuumas ir į gobtuvo viršutinę dalį gali patekti aplinkos oras.
- Įrangos apsauginės savybės gali pablogėti, jeigu ji naudojama aplinkoje, kur pučia stiprūs vėjai.
- Aparatas turi sandariai prispausti prie veido, tokiu būdu užtikrinamas, kad gobtuve susidarys slėgis, kuris neleidžia orui iš aplinkos patekti į gobtuvą.
- Įsitinkite, kad kvėpavimo žarna nesusisukusi į kilpą, kuria ji gali užkabinti aplinkinius daiktus.
- Niekada nebandykite įrangos kelti ar nešti, paėmę už kvėpavimo žarnos.

2. Dalys

2.1 Komplektavimo patikrinimas

Pagal pakavimo lapą patikrinkite įrangos komplektavimą ir ar ji nepažeista gabenant.

Pakavimo lapas

- Gobtuvas
- Galvos dirželiai su oro anga
- Kvėpavimo žarna
- Naudojimo instrukcijos
- Valymo šluostė

2.2 Priedai ir atsarginės detalės

3 pav.

Dalis

1. Gobtuvas SR 601
2. Gobtuvas SR 602
3. Galvos dirželiai
4. Oro anga
5. Kvėpavimo žarna
6. Žarnos tarpiklis
7. Juostelė prakaitui sulaikyti
8. Apsauginė plėvelė
9. Reikmenų rinkinys
10. Valymo šluostės. Dėžutėje 50 vnt.

Užsakymo nr.

- R06-5401
- R06-5501
- R06-0601
- R06-5402
- R06-0635
- R01-3011
- R06-0602
- T06-0401
- T06-0606
- H09-0401

3. Naudojimas

3.1 Surinkimas

Taip pat skaitykite ventilatoriaus bloko SR 500/SR 500 EX/SR 700 (priklauso nuo to, kurį naudojate) naudojimo instrukcijas.

3.1.1 Gobtuvas

- Prie gobtuvo pritvirtinkite galvos dirželius ir oro angą. 25 pav.
- Patraukite žemyn galinę gobtuvo dalį ant oro angos. 26 pav.
- Įstumkite gobtuvą į du fiksavimo griovelius ant oro angos. 27 pav.
- Patikrinkite, ar priekinis oro angos blokavimo kaištis yra tinkamoje padėtyje. 28 pav.

- Iđkėkite kvėpavimo žarną į oro angą. 29 pav.
- Patraukite žemyn galinę gobtuvo dalį, kad jis būtų tinkamoje padėtyje virš oro angos / kvėpavimo žarnos. 30 pav.

3.1.2 Kvėpavimo žarna

- Prijunkite kvėpavimo žarną pagal 4 pav.

3.2 Užsidėjimas

Taip pat skaitykite ventiliatoriaus bloko SR 500/SR 500 EX/SR 700 (priklauso nuo to, kurį naudojate) naudojimo instrukcijas.

- Rankomis suimkite abi gobtuvo angos puses. Atsargiai traukite gobtuvą ant galvos. 5, 6 pav.
- Sureguliuokite kaklo sandariklį naudodami elastingą kaklo juostą. 7 pav. (SR 602)
- Pataisykite gobtuvą taip, kad jis gerai ir patogiai priglustų.
- Jeigu reikia, pareguliuokite galvos dirželius. Yra daug reguliavimo galimybių, žr. 8 pav. Norėdami kad būtų lengviau reguliuoti galvos dirželius, nuimkite juos nuo gobtuvo, žr. 4.4.2 Galvos dirželių keitimas.

Aukščio reguliavimas.

- A – kiek giliai baigiasi galvos kraštas galvos dalyje.
- B – kaip aukštai gobtuvas uždedamas ant galvos.

Kampo tarp antveidžio ir galvos dirželių reguliavimas.

- C – kampas iki antveidžio. Pataisykite, jei veidas yra per arti antveidžio.
- D – galvos juostos reguliavimas aplink pakaušį.

Galvos dirželių pločio reguliavimas.

- E – grubus galvos dirželių pločio reguliavimas.
- F – galvos dirželių plotis.

- Jei reikia, pareguliuokite atstumą nuo antveidžio iki veido. 9 pav.
- Patikrinkite, ar kvėpavimo žarna eina išilgai jūsų nugaros ir nėra susisukusi. 10 pav.

Oro srauto kreiptuvas

- Optimaliam patogumui oro srautą galima nukreipti link antveidžio arba veido. 11 pav.

3.3 Nusiėmimas

Nenusiimkite įrangos tol, kol neišeisite iš pavojingos zonos.

- Taip pat skaitykite ventiliatoriaus bloko SR 500/SR 500 EX/SR 700 (priklauso nuo to, kurį naudojate) naudojimo instrukcijas.
- Atlaisvinkite kaklo juostą (SR 602). Įvykus avarijai, gobtuvą galima nusimti, kai kaklo sandariklis yra užveržtas.

4. Techninė priežiūra

Asmuo, atsakingas už įrangos valymą ir priežiūrą, turi būti to išmokytas ir gerai išmanyti šį darbą.

4.1 Valymas

Kasdien rekomenduojama valyti „Sundström“ valymo šluostėmis SR 5226. Labai ištemptą aparatą valykite švelniu šepetėliu ar kempine, sudrėkintais vandens tirpale, indų ploviklyje ar kitoje valymo priemonėje. Įrangą praplaukite ir palikite išdžiūti. Jeigu reikia dezinfekuoti, apipurškite gobtuvą 70 % etanolio arba izopropanolio tirpalu.

PASTABA! Niekada nevalykite tirpikliais.

4.2 Laikymas

Išvalytą aparatą laikykite sausoje švarioje vietoje kambario temperatūroje. Venkite tiesioginių saulės spindulių arba kitų šilumos šaltinių.

4.3 Techninės priežiūros grafikas

Rekomenduojami minimalūs techninės priežiūros reikalavimai, kad įranga visada būtų tinkama naudoti.

	Prieš naudojimą	Po naudojimo	Kasmet
Regimasis patikrinimas	●	●	●
Veikimo patikrinimas	●		●
Valymas		●	●
Kvėpavimo žarnos tarpiklio keitimas			●

4.4 Dalių keitimas

Visada naudokite originalias „Sundström“ dalis. Draudžiama keisti įrangos konstrukciją. Neoriginalių dalių naudojimas ar įrangos keitimas gali pabloginti apsauginę funkciją, o gaminiui suteikti patvirtinami gali negaloti.

4.4.1 Juostelės prakaitui sulaikyti keitimas

12 pav.

- Atlaisvinę tris fiksavimo taškus, nuimkite galvos dirželius nuo gobtuvo. 18 pav.
- Nuimkite juostelę.
- Įstumkite galvos dirželių liežuvelį į naują juostelę prakaitui sulaikyti. 13 pav. Išidėmėkite, kaip juostelę prakaitui sulaikyti pasukama!
- Iđkėkite juostelę į galvos dirželių smaigus. 14 pav.
- Lenkite juostelę aplink galvos dirželius ir įkiškite smaigus į angas. 15 pav.
- Du laisvas juostelės prakaitui sulaikyti lizdus pritvirtinkite prie galvos dirželio. 16, 17 pav.

4.4.2 Galvos dirželių keitimas

- Atlaisvinę tris fiksavimo taškus, nuimkite galvos dirželius nuo gobtuvo. 18 pav.
- Uždėkite naują juostelę prakaitui sulaikyti, žr. 4.4.1 Juostelės prakaitui sulaikyti keitimas.
- Šonuose pritvirtinkite abu galvos dirželių fiksavimo taškus. 19 pav.
- Priekyje pritvirtinkite galvos dirželių fiksavimo tašką. 20 pav.
- Patikrinkite, ar galvos dirželiai užfiksuoti gobtuvo fiksavimo taškuose.
- Sureguliuokite galvos dirželius pagal instrukcijas, pateiktas skyriuje 3.2 Užsidėjimas.

4.4.3. Gobtuvo keitimas

- Patraukite aukštyn galinę gobtuvo dalį ant oro angos. 21 pav.
- Nuimkite kvėpavimo žarną nuo oro angos. 22 pav.
- Atlaisvindami du fiksavimo griovelius nuimkite gobtuvą nuo oro angos. 23 pav.
- Ištraukite gobtuvą iš galvos dirželių ir oro angos. 24 pav.
- Prie naujo gobtuvo pritvirtinkite galvos dirželius ir oro angą. 25 pav.
- Patraukite žemyn galinę gobtuvo dalį ant oro angos. 26 pav.
- Įstumkite gobtuvą į du fiksavimo griovelius ant oro angos. 27 pav.
- Patikrinkite, ar priekinis oro angos blokavimo kaištis yra tinkamoje padėtyje. 28 pav.
- Iđkėkite kvėpavimo žarną į oro angą. 29 pav.
- Patraukite žemyn galinę gobtuvo dalį, kad jis būtų tinkamoje padėtyje virš oro angos / kvėpavimo žarnos. 30 pav.

4.4.4 Oro angos keitimas

- Nuimkite gobtuvą, žr. 4.4.3 Gobtuvo keitimas.
- Nuimkite oro angą nuo galvos dirželių, žr. 4.4.2 Galvos dirželių keitimas.

- Sumontuokite naują oro angą, atlikdami veiksmus atvirkštine tvarka.

4.4.5 Kvėpavimo žarnos keitimas

- Patraukite aukštyn galinę gobtuvo dalį ant oro angos. 21 pav.
- Nuimkite kvėpavimo žarną nuo oro angos. 22 pav.
- Sumontuokite naują kvėpavimo žarną, atlikdami veiksmus atvirkštine tvarka.

5. Techninės specifikacijos

Galvos dirželiai

Galvos plotis reguliuojamas nuo 50 iki 65 cm.

Svoriai

SR 601: Apie 465 g su žarna, galvos dirželiais ir oro anga.
SR 602: Apie 530 g su žarna, galvos dirželiais ir oro anga.

Medžiagos

- Gobtuvas SR 601: „Microchem® 2800“
- Gobtuvas SR 602: „Microchem® 4000“
- SR 601 kaklo sandariklis: „Microgard® 1500“
- SR 602 kaklo sandariklis: medvilnė / laikra
- Kvėpavimo žarna: poliuretanas (PU)
- Antveidis: 0,5 mm PETG

Temperatūra

- Laikymo temperatūra: nuo -20 °C iki +40 °C esant mažesnei kaip 90 % santykinei drėgmei.
- Darbinė temperatūra: nuo -10 iki +55 °C esant mažesnei kaip 90 % santykinei drėgmei.

Naudojimo trukmė

Įrangos naudojimo trukmė yra 5 metai nuo pagaminimo datos.

6. Simbolio reikšmė



Žr. naudotojo instrukcijas



Datos laikrodžiai, metai ir mėnuo

CE
2849

CE atitiktį patvirtino „INSPEC
International B.V.“



Santykinė drėgmė

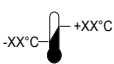

Temperatūra

7. Patvirtinimas

- SR601/SR602 kartu su SR500/SR500 EX/SR700: EN 12941:1998, TH3 klasė.
- SR 601/SR 602 gaubtuvai kartu su SR 500 EX ventiliatoriumi yra patvirtinti pagal ATEX 2014/34/ES direktyvą.

AAP reglamento (ES) 2016/425 tipo patvirtinimo sertifikata išdavė notifikuoti įstaiga Nr. 2849. Adresą rasite ant šių naudojimo instrukcijų nugarėlės.

ES atitikties deklaracija pateikiama adresu www.srsafety.com

ATEX kodai

II 2 G Ex ib IIB T3 Gb

II 2 D Ex ib IIIC T195°C Db

ATEX ženklų reikšmės



Apsaugos nuo sprogdimo ženklas.

II	Įrangos grupė (sprogios aplinkos, išskyrus kasyklas su kasyklų dujomis).
2 G	Įrangos kategorija (2 = aukštas 1 zonos apsaugos lygis, G = dujos).
2 D	Įrangos kategorija (2 = aukštas 21 zonos apsaugos lygis, D = dulkės).
Ex	Apsaugota nuo sprogdimo.
ib	Apsaugos tipas (vidinis saugumas)
IIB	Dujų grupė (etilenas).
IIIC	Dulkių medžiagos grupė (zona su laidžiomis dulkėmis).
T3	Temperatūros klasė, dujos (maksimali paviršiaus temperatūra +200 °C).
T195°C	Temperatūros klasė, dulkės (maksimali paviršiaus temperatūra +195 °C).
Gb	Įrangos apsaugos lygis, dujos (didelė apsauga).
Db	Įrangos apsaugos lygis, dulkės (didelė apsauga).

Tipo patvirtinimus pagal ATEX direktyvą suteikė notifikuoti įstaiga Nr. 0470.

Nemko AS, Phillip Pedersens vei 11, N-1366 Lysaker, Norvegija

1. Vispārīga informācija
2. Sastāvdaļas
3. Lietošana
4. Apkope
5. Tehniskie dati
6. Simbola nozīme
7. Kvalitātes standarti

1. Vispārīga informācija

Respiratora lietošanai ir jābūt daļai no elpceļu aizsardzības programmas. Norādes sk. dokumentā EN 529:2005. Šajos standartos ietvertie norādījumi izceļ svarīgus elpceļu aizsardzības līdzekļu programmas aspektus, bet neaizstāj valsts vai vietējo tiesību aktu normas.

Ja neesat droši par aprīkojuma izvēli un kopšanu, konsultējieties ar darbu vadītāju vai sazinieties ar tirdzniecības vietu. Varat arī sazināties ar Sundström Safety AB tehniskās apkopes nodaļu.

1.1. Sistēmas apraksts

Aizsargkapuces SR 601/SR 602 ar SR 500/SR 500 EX/SR 700 ventilatora bloku ir iekļautas Sundström ventilatora pierīces elpošanas orgānu aizsargierīces sistēmā, kas atbilst EN 12941:1998 prasībām (1. att.). SR 601/SR 602 kopā ar ventilatoraierīci SR 500 EX var izmantot sprādzienbīstamās atmosfērās. Elpošanas caurule ir jāpievieno pie ventilatora bloka, kam ir uzstādīti atbilstoši filtri. Galvassegā radītā spiediens, kas ir augstāks par atmosfēras spiedienu, neļauj elpošanas zonā iekļūt daļiņām un citiem piesārņotājiem.

1.2. Izmantošana

Aprīkojumu SR 601/SR 602 ar ventilatoru SR 500/SR 500 EX/SR 700 var izmantot kā alternatīvu filtra respiratoriem visās situācijās, kur tāds ieteicams lietot. Īpaši tas attiecas uz darbu, kas ir smags, notiek siltumā vai ir ilgstošs. Izvēloties galvassegu, jāņem vērā šādi faktori:

- piesārņotāju veidi
- koncentrācija
- darba intensitāte
- aizsardzības prasības papildus elpceļu aizsardzības līdzekļu izmantošanas nepieciešamībai

Riska analīze ir jāveic personai ar piemērotu apmācību un pieredzi šajā jomā.

1.3. Brīdinājumi/ierobežojumi

Ievērojiet, ka noteikumi par elpceļu aizsardzības līdzekļu lietošanu dažādās valstīs var atšķirties.

Brīdinājumi

Aprīkojumu nedrīkst lietot:

- ja ventilators nedarbojas. Šādā anomālā situācijā aprīkojums aizsardzību nenodrošina. Turklāt galvassegā pastāv straujas ogļskābās gāzes uzkrāšanās bīstamība, kas var izraisīt skābekļa trūkumu;
- ja piesārņotāji ir nezināmi;
- vidē, kas rada tūlītējus draudus dzīvībai un veselībai (TDDV);
- vidē, kur apkārtējais gaiss ir bagātināts ar skābekli vai kurā nav normāla skābekļa daudzuma;
- ja ir grūtības elpot;
- ja sajūtat piesārņotāju smaržu vai garšu;
- ja sajūtat reiboni, nelabumu vai citu diskomfortu.

Ierobežojumi

- Sprādzienbīstamā atmosfērā galvassegas nedrīkst lietot kopā ar pārsegiem.
- Ja lietotājs ir pakļauts ļoti augstai darba intensitātei, ieelpošanas fāzes laikā galvassegā var rasties negatīvs spiediens, kas var ietvert noplūdes risku galvassegā.
- Ja aprīkojumu lieto vidēs ar spēcīgām vēja brāzmām, aizsardzības faktors var būt samazināts.
- Aprīkojumam ir hermētiski jānosedz seja, lai aizsargkapucē nodrošinātu spiedienu, kas nepieciešams kapuces noplūžu novēršanai.
- Sekojiet, lai elpošanas caurule neveido cilpu, kas var aizķerties aiz kāda priekšmeta apkārtējā vidē.
- Nekādā gadījumā neceliet un nenesiet aprīkojumu, satverot to aiz elpošanas caurules.

2. Sastāvdaļas

2.1. Piegādāto sastāvdaļu pārbaude

Pārbaudiet, vai ir piegādātas visas iepakojuma sarakstā norādītās sastāvdaļas un vai aprīkojums nav bojāts.

Iepakojuma saraksts

- Aizsargkapuce
- Galvas saite ar gaisa kanāls
- Elpošanas caurule
- Lietošanas instrukcija
- Tīrīšanas salvetes

2.2. Piederumi/rezerves daļas

3. att.

Daļa	Pasūtīšanas Nr.
1. Aizsargkapuce SR 601	R06-5401
2. Aizsargkapuce SR 602	R06-5501
3. Galvas saite	R06-0601
4. Gaisa kanāls	R06-5402
5. Elpošanas caurule	R06-0635
6. Caurules bīve	R01-3011
7. Pieres saite	R06-0602
8. Sejsegs	T06-0401
9. Komforta komplekts	T06-0606
10. Tīrīšanas salvetes. Iepakojums ar 50	H09-0401

3. Lietošana

3.1. Uzstādīšana

Sk. arī ventilatora bloka SR 500/SR 500 EX/SR 700 lietošanas instrukciju atkarībā no tā, kuru lietojat.

3.1.1 Aizsargkapuce

- Piestipriniet galvas saiti un gaisa kanālu pie aizsargkapuces. 25. att.
- Pavelciet kapuces aizmugurējo daļu uz leju pār gaisa kanālu. 26. att.
- Ievietojiet aizsargkapuci gaisa kanāla abās fiksācijas gropēs. 27. att.
- Pārbaudiet, vai gaisa kanāla priekšējā fiksācijas taps ir pareizi stāvoklī. 28. att.
- Ievietojiet elpošanas cauruli gaisa kanālā. 29. att.
- Pavelciet kapuces aizmugurējo daļu uz leju līdz pareizajai pozīcijai uz gaisa kanāla/elpošanas caurules. 30. att.

3.1.2 Elpošanas caurule

- Pievienojiet elpošanas cauruli atbilstīgi norādēm 4. attēlā.

3.2. Uzvilksana

Sk. arī ventilatora bloka SR 500/SR 500 EX/SR 700 lietošanas instrukciju atkarībā no tā, kuru lietojat.

- Ar rokām satveriet abas aizsargkapuces atveres puses. Uzmaniģi pārvelciet kapuci pāri galvai. 5., 6. att.
- Noregulējiet aizsargkapuces hermetizējošo apkakli, izmantojot elastīgo kakla siksnu. 7. att. (SR 602)
- Noregulējiet aizsargkapuci, lai tā piegulst cieši un ērti.
- Ja nepieciešams, noregulējiet galvas saiti. Ir vairākas regulēšanas iespējas, sk. 8. attēlu. Lai galvas saiti būtu vieglāk regulēt, noņemiet galvas saiti no aizsargkapuces, sk. 4.4.2. sadaļu "Galvas saites maiņa".

Augstuma regulēšana.

- A – cik dziļi galva iegulst galvas daļā.
- B – cik augstu aizsargkapuce atrodas uz galvas.

Leņķa regulēšana starp sejšegu un galvas saiti.

- C – leņķis pret sejšegu. Noregulējiet, ja seja atrodas pārāk tuvu sejšegam.
- D – galvas saites leņķa regulēšana ap pakausi.

Galvas saites platuma regulēšana.

- E – galvas saites platuma regulēšana.
- F – galvas saites platums.

- Ja nepieciešams, noregulējiet sejšega attālumu līdz sejai. 9. att.
- Pārbaudiet, vai elpošanas caurule stiepjas gar jūsu muguru un nav savijusies, un vajadzības gadījumā noregulējiet to. 10. att.

Gaisa plūsmas novirzītājs

- Optimālam komfortam gaisa plūsmu var novirzīt virzienā uz sejšegu vai seju. 11. att.

3.3. Novilkšana

Noņemiet aprīkojumu tikai tad, kad vairs neatrodaties bīstamā teritorijā.

- Sk. arī ventilatora bloka SR 500/SR 500 EX/SR 700 lietošanas instrukciju atkarībā no tā, kuru lietojat.
- Atļaidiet kakla siksnu vaļīgāk (SR 602). Ārkārtas situācijās aizsargkapuci var noņemt ar pievilktu hermetizējošo apkakli.

4. Apkope

Par aprīkojuma tīrīšanu un apkopi atbildīgās personas atbilstoši ir jāpārmāca, un tām ir labi jāpārzina attiecīgā darba veids.

4.1. Tīrīšana

Ikdienas apkopei ieteicams lietot Sundström tīrīšanas salvetes SR 5226. Ja aprīkojums ir ļoti netīrs, izmantojiet ūdens un trauku mazgāšanas līdzekļa vai līdzīgā šķīdumā samērcētu mikstu birsti vai sūkli. Noskalojiet aprīkojumu un ļaujiet tam nožūt. Ja nepieciešams, apsmidziniet aizsargkapuci ar 70 % etanola vai izopropanola šķīdumu, lai dezinficētu.

PIEZĪME! Nekad tīrīšanai neizmantojiet šķīdinātājus.

4.2. Uzglabāšana

Pēc tīrīšanas novietojiet aprīkojumu tīrā un sausā vietā istabas temperatūrā. Neievietojiet to tiešos saules staros vai citu siltuma avotu tuvumā.

4.3. Apkopju grafiks

Ieteicamās minimālās apkopes prasības, lai varat būt pārliecināti, ka aprīkojums vienmēr ir lietojamā stāvoklī.

	Pirms lietošanas	Pēc lietošanas	Ikgadējā
Vizuālā pārbaude	●	●	●
Darbības pārbaude	●		●
Tīrīšana		●	●
Elpošanas caurules blīves maiņa			●

4.4. Maināmās sastāvdaļas

Vienmēr izmantojiet oriģinālās Sundström sastāvdaļas. Nepārveidojiet aprīkojumu. Citu, nevis oriģinālo sastāvdaļu izmantošana vai aprīkojuma pārveidošana var samazināt aizsargfunkciju, un izstrādājuma saņemtie apstiprinājumi var nebūt spēkā.

4.4.1. Pieres saites maiņa

12. att.

- Noņemiet galvas saiti no aizsargkapuces, atbrīvojot trīs fiksācijas punktus. 18. att.
- Noņemiet pieres saiti.
- Iebīdīet galvas saites mēlīti jaunajā pieres saitē. 13. att. Ievērojiet, kā pieres saite ir pagriezta!
- Nostipriniet pieres saiti galvas saites naglīnās. 14. att.
- Aplokiet pieres saiti apkārt galvas saitei un ievietojiet naglīnās caurumos. 15. att.
- Nostipriniet divas vaļīgās pieres saites atveres galvas saitē. 16., 17. att.

4.4.2. Galvas saites maiņa

- Noņemiet galvas saiti no aizsargkapuces, atbrīvojot trīs fiksācijas punktus. 18. att.
- Ievietojiet jaunu pieres saiti, sk. 4.4.1. sadaļu "Pieres saites maiņa".
- Nostipriniet abus galvas saites fiksācijas punktus sānos. 19. att.
- Nostipriniet galvas saites priekšējo fiksācijas punktu. 20. att.
- Pārbaudiet, vai galvas saite ir nofiksēta aizsargkapuces fiksācijas punktos.
 - Galvas saiti regulējiet atbilstīgi norādēm 3.2. sadaļā "Uzvilksana".

4.4.3. Aizsargkapuces maiņa

- Pavelciet aizsargkapuces aizmugurējo daļu pie gaisa kanāla uz augšu. 21. att.
- Noņemiet elpošanas cauruli no gaisa kanāla. 22. att.
- Noņemiet aizsargkapuci no gaisa kanāla, atbrīvojot abas fiksācijas gropes. 23. att.
- Novelciet kapuci no galvas saites un gaisa kanāla. 24. att.
- Piestipriniet galvas saiti un gaisa kanālu pie jaunās aizsargkapuces. 25. att.
- Pavelciet kapuces aizmugurējo daļu uz leju pār gaisa kanālu. 26. att.
- Ievietojiet aizsargkapuci gaisa kanāla abās fiksācijas gropēs. 27. att.
- Pārbaudiet, vai gaisa kanāla priekšējā fiksācijas taps ir pareizā stāvoklī. 28. att.
- Ievietojiet elpošanas cauruli gaisa kanālā. 29. att.
- Pavelciet kapuces aizmugurējo daļu uz leju līdz pareizajai pozīcijai uz gaisa kanāla/elpošanas caurules. 30. att.

4.4.4. Gaisa kanāla maiņa

- Noņemiet kapuci, sk. 4.4.3. sadaļu "Aizsargkapuces maiņa".
- Noņemiet gaisa kanālu no galvas saites, sk. 4.4.2. sadaļu "Galvas saites maiņa".
- Pievienojiet jauno gaisa kanālu pretējā darbību secībā.

4.4.5. Elpošanas caurules maiņa

- Pavelciet aizsargkapuces aizmugurējo daļu pie gaisa kanāla uz augšu. 21. att.
- Noņemiet elpošanas cauruli no gaisa kanāla. 22. att.
- Pievienojiet jauno elpošanas cauruli pretējā darbību secībā.

5. Tehniskie dati

Galvas saite

Galvas saiti var regulēt no 50 līdz 65 cm.

Svars

SR 601: aptuveni 465 g, ietverot cauruli un galvas saiti ar gaisa kanālu.
SR 602: aptuveni 530 g, ietverot cauruli un galvas saiti ar gaisa kanālu.

Materiāli

- Aizsargkapuce SR 601: Microchem® 2800
- Aizsargkapuce SR 602: Microchem® 4000
- SR 601 hermetizējošā apakle: Microgard® 1500
- SR 602 hermetizējošā apakle: kokvilna/likra
- Elpošanas caurule: poliuretāns (PU)
- Sejšegs: 0,5 mm PETG

Temperatūras diapazons

- Glabāšanas temperatūra: no -20 līdz +40 °C, ja relatīvais mitrums nepārsniedz 90 %.
- Lietošanas temperatūra: no -10 līdz +55 °C, ja relatīvais mitrums nepārsniedz 90 %.

Glabāšanas laiks

Aprikojuma glabāšanas laiks ir 5 gadi no izgatavošanas dienas.

6. Simbola nozīme



Sk. lietošanas instrukciju



Datuma pulksteņi, gads un mēnesis



INSPEC International B.V.
apstiprināts CE marķējums



Relatīvais mitrums

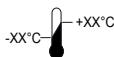

Temperatūras diapazons

7. Kvalitātes standarti

- SR 601/SR 602 kombinācijā ar ventilatora bloku SR 500/SR 500 EX/ SR 700: EN 12941:1998, klase TH3.
- SR 601/SR 602 lietošana kopā ar SR 500 EX ir apstiprināta saskaņā ar ATEX direktīvu 2014/34/ES.

Regulas (ES) 2016/425 par individuālajiem aizsardzības līdzekļiem (IAL) tipa apstiprinājumu ir izdevusi pilnvarotā iestāde Nr. 2849. Adresi sk. lietošanas instrukcijas otrā pusē.

EK atbilstības deklarācija ir pieejama vietnē: www.srsafety.com

ATEX kodi

Ex II 2 G Ex ib IIB T3 Gb

Ex II 2 D Ex ib IIIC T195°C Db

ATEX marķējumu atšifrējums

	Marķējums par aizsardzību pret sprādzienu.
II	Aprikojuma grupa (sprādzienbīstamas atmosfēras, izņemot raktuves, kurās ir raktuviņu gāzes).
2 G	Aprikojuma kategorija (2 = augsts aizsardzības līmenis, 1. zona, G = gāze).
2 D	Aprikojuma kategorija (2 = augsts aizsardzības līmenis, 21. zona, D = putekļi).
Ex	Sprādziendrošs.
ib	Aizsardzības tips (iekšējā drošība).
IIB	Gāzu grupa (etilēns).
IIIC	Putekļu materiālu grupa (zona ar strāvadošiem putekļiem).
T3	Temperatūras klase, gāze (maksimālā virsmas temperatūra +200 °C).
T195°C	Temperatūras klase, putekļi (maksimālā virsmas temperatūra +195 °C).
Gb	Aprikojuma aizsardzības līmenis, gāze (augsta aizsardzība).
Db	Aprikojuma aizsardzības līmenis, putekļi (augsta aizsardzība).

Tipa kvalitātes standartus saskaņā ar ATEX direktīvu ir izsniegusi pilnvarotā institūcija Nr. 0470.

Nemko AS, Phillip Pedersens vei 11, N-1366 Lysaker, Norvēģija.

1. Algemene informatie
2. Onderdelen
3. Gebruik
4. Onderhoud
5. Technische specificaties
6. Uitleg van de symbolen
7. Goedkeuringen

1. Algemene informatie

Ademhalingsbescherming moet altijd een onderdeel zijn van een ademhalingsbeschermingsprogramma. Zie EN 529:2005 voor adviezen.

Deze normen geven informatie over de belangrijke aspecten van een ademhalingsbeschermingsprogramma, maar zijn geen vervanging voor nationale en lokale voorschriften.

Als u vragen hebt over de apparatuurkeuze of het onderhoud van de apparatuur, raadpleeg dan uw leidinggevende of neem contact op met uw verkooppunt. U kunt ook contact opnemen met de technische service van Sundström Safety AB.

1.1 Beschrijving van het systeem

De kappen SR 601/SR 602 maken samen met de ventilatie-eenheid SR 500/SR 500 EX/SR 700 onderdeel uit van de Sundström adembeschermingsinrichting met geforceerd ventilatiesysteem volgens EN 12941:1998 (Afb. 1). In omgevingen met ontploffingsgevaar kan de SR 601/SR 602 worden gebruikt in combinatie met ventilatoreenheid SR 500 EX. De ademhalings slang moet worden aangesloten op de ventilatie-eenheid met filters. De atmosferische overdruk die wordt veroorzaakt in de hoofdkap, voorkomt dat stofdeeltjes en andere verontreinigingen in de ademzone komen.

1.2 Toepassingsgebieden

De SR 601/SR 602 in combinatie met een ventilator SR 500/SR 500 EX/SR 700, kan worden gebruikt als een alternatief voor stofmaskers met filters bij alle omstandigheden waarbij deze worden aanbevolen. Dit is vooral van toepassing op werkzaamheden die moeilijk, warm of langdurig zijn. Bij de keuze van de hoofdkap moet onder andere rekening worden gehouden met het volgende:

- type verontreiniging
- concentraties
- werkdruk
- eisen aan de bescherming in aanvulling op de behoefte aan een ademhalingsbeschermingsvoorziening

De risico's dienen te worden geanalyseerd door een hiertoe geschoold persoon met ervaring op dit gebied.

1.3 Waarschuwingen/bepalingen

Houd er rekening mee dat er lokale verschillen kunnen zijn in de voorschriften voor het gebruik van ademhalingsbeschermingsapparatuur.

Waarschuwingen

Het product mag niet worden gebruikt:

- als de ventilator is uitgeschakeld. In deze ongewone situatie biedt de apparatuur geen bescherming. Daarnaast bestaat het gevaar dat zich in de hoofdkap een hoge concentratie kooldioxide verzamelt, waardoor er een tekort aan zuurstof ontstaat.
- als de aard van de verontreinigingen onbekend is
- in omgevingen die direct levensgevaarlijk zijn of de gezondheid bedreigen (IDLH)

- in omgevingen waar de lucht met zuurstof verrijkt is of niet het normale zuurstofgehalte heeft
- als u moeite hebt met ademen
- als u de reuk of smaak van verontreinigingen verneemt
- als u last hebt van duizeligheid, misselijkheid of ander ongemak

Bepalingen

- De hoofddekels mogen niet worden gebruikt in combinatie met beschermende folie in een potentieel explosieve atmosfeer.
- Als de werkdruk zwaar is, kan er tijdens de inademingsfase een onderdruk in het gezichtsonderdeel ontstaan, met het risico dat er omgevingslucht binnendringt.
- Als het product wordt gebruikt in een omgeving waar het hard waait, kan de beschermingsfactor afnemen.
- Het product moet tegen het gezicht zijn afgedicht om ervoor te zorgen dat de kap onder druk komt te staan en naar binnen lekken in de kap te voorkomen.
- Zorg ervoor dat de ademhalings slang geen lus vormt die aan een voorwerp in uw omgeving kan vasthaken.
- Til of draag het product nooit aan de ademhalings slang.

2. Onderdelen

2.1 Controle bij levering

Controleer aan de hand van de pakbon of het product compleet en onbeschadigd is.

Pakbon

- Kap
- Hoofdband met luchtleiding
- Ademhalings slang
- Gebruiksaanwijzing
- Reinigingsdoekje

2.2 Accessoires / reserveonderdelen

Afb. 3.

Onderdeel

Onderdeel	Bestelnr.
1. Kap SR 601	R06-5401
2. Kap SR 602	R06-5501
3. Hoofdband	R06-0601
4. Luchtleiding	R06-5402
5. Ademhalings slang	R06-0635
6. Pakking voor slang	R01-3011
7. Zweetband	R06-0602
8. Beschermende folie	T06-0401
9. Comfortkit	T06-0606
10. Reinigingsdoekjes. Doos met 50 stuks	H09-0401

3. Gebruik

3.1 Installatie

Zie ook de gebruiksaanwijzing voor de gebruikte ventilatie-eenheid SR 500/SR 500 EX/SR 700.

3.1.1 Kap

- Bevestig de hoofdband en de luchtleiding in de kap. Afb. 25.
- Trek het achterste gedeelte van de kap over de luchtleiding omlaag. Afb. 26.
- Bevestig de kap in de twee bevestigings sleuven op de luchtleiding. Afb. 27.

- Controleer of de voorste borgpen van de luchtleiding in de juiste positie zit. Afb. 28.
- Bevestig de ademhalings slang in de luchtleiding. Afb. 29.
- Trek het achterste gedeelte van de kap in de juiste positie over de luchtleiding/ademhalings slang. Afb. 30.

3.1.2 Ademhalings slang

- Sluit de ademhalings slang aan volgens afb. 4.

3.2 Opzetten

Zie ook de gebruiksaanwijzing voor de gebruikte ventilatie-eenheid SR 500/SR 500 EX/SR 700.

- Grijp beide zijden van de kapopening met uw handen vast. Trek de kap voorzichtig over uw hoofd. Afb. 5, 6.
- Stel de nekafsluiting van de kap af met behulp van de elastische nekus. Afb. 7. (SR 602)
- Stel de kap zo af dat hij goed en comfortabel zit.
- Stel de hoofdband zo nodig bij. Er zijn veel bijstellmogelijkheden, zie afb. 8. Verwijder de hoofdband van de kap om deze gemakkelijker te kunnen bijstellen, zie 4.4.2 *De hoofdband vervangen*.

Afstelling van de hoogte.

- A** - diepte van hoofd in hoofdgedeelte.
- B** - hoogte van kap op het hoofd.

Hoekafstelling tussen vizier en hoofdband.

- C** - hoek ten opzichte van het vizier. Stel de hoek af als het gezicht zich te dicht bij het vizier bevindt.
- D** - afstelling van de hoek van de hoofdband rond de achterkant van het hoofd.

Wijdteafstelling van de hoofdband.

- E** - ruwe afstelling van de breedte van de hoofdband.
- F** - breedte van de hoofdband.

- Stel indien nodig de afstand tussen het vizier en het gezicht af. Afb. 9.
- Controleer of de ademhalings slang langs uw rug loopt en niet geknikt of verdraaid is, en pas zo nodig aan. Afb. 10.

Luchtstroomb deflector

- De luchtstroom kan richting het vizier of het gezicht worden geleid voor optimaal comfort. Afb. 11.

3.3 Afzetten

Trek de uitrusting niet uit totdat u uit de gevarenzone bent.

Zie ook de gebruiksaanwijzing voor de gebruikte ventilatie-eenheid SR 500/SR 500 EX/SR 700.

- Maak de nekus los (SR 602). In noodgevallen kan de kap eraf gehaald worden terwijl de nekafsluiting de nek nog goed omsluit.

4. Onderhoud

De verantwoordelijke voor reiniging en onderhoud van het product, dient een passende opleiding te hebben gevolgd en vertrouwd te zijn met dit soort taken.

4.1 Reinigen

Voor het dagelijks onderhoud adviseren we het reinigingsdoekje SR 5226 van Sundström. Gebruik bij ernstige vervuiling een zachte borstel of spons en een afwassopje of iets dergelijks. Spoel het product schoon en laat het drogen. Maak indien nodig de kap schoon met 70% ethanol of isopropanoloplossing voor het desinfecteren. **OPGELET! Reinig nooit met een oplosmiddel.**

4.2 Opslag

Na reiniging dient het product droog en schoon op kamertemperatuur te worden bewaard. Stel het product niet bloot aan direct zonlicht of andere warmtebronnen.

4.3 Onderhoudsschema

Aanbevolen minimumeisen voor de onderhoudsprocedures zodat u er zeker van kunt zijn dat het product altijd goed werkt.

	Vóór gebruik	Na gebruik	Jaarlijks
Visuele controle	●	●	●
Controleren van de werking	●		●
Reinigen		●	●
Pakking voor ademhalings slang vervangen			●

4.4 Onderdelen vervangen

Gebruik altijd originele onderdelen van Sundström. Breng geen wijzigingen in het product aan. Gebruik van niet-originele onderdelen of modificatie van het product kan de bescherming en de goedkeuringen voor het product tenietdoen.

4.4.1 De zweetband vervangen

Afb. 12.

- Verwijder de hoofdband van de kap door de drie bevestigingspunten los te maken. Afb. 18.
- Verwijder de zweetband.
- Duw het lipje van de hoofdband in de nieuwe zweetband. Afb. 13. Let op de stand van de zweetband!
- Monteer de zweetband op de pinnen van de hoofdband. Afb. 14.
- Vouw de zweetband rond de band van de hoofdband en steek de pinnen in de gaten. Afb. 15.
- Maak de twee losse verbindingen van de zweetband vast aan de hoofdband. Afb. 16, 17.

4.4.2 De hoofdband vervangen

- Verwijder de hoofdband van de kap door de drie bevestigingspunten los te maken. Afb. 18.
- Bevestig een nieuwe zweetband, zie 4.4.1 *De zweetband vervangen*.
- Maak de twee bevestigingspunten van de hoofdband aan de zijkanen vast. Afb. 19.
- Maak het bevestigingspunt van de hoofdband aan de voorkant vast. Afb. 20.
- Controleer of de hoofdband correct vastzit in de bevestigingspunten van de kap.
- Pas de hoofdband aan volgens de instructies in paragraaf 3.2 *Opzetten*.

4.4.3 De kap vervangen

- Trek het achterste gedeelte van de kap aan de luchtleiding omhoog. Afb. 21.
- Verwijder de ademhalings slang uit de luchtleiding. Afb. 22.
- Verwijder de kap uit de luchtleiding door de twee bevestigingsleuven los te maken. Afb. 23.
- Trek de kap van de hoofdband en de luchtleiding. Afb. 24.
- Bevestig de hoofdband en de luchtleiding in de nieuwe kap. Afb. 25.
- Trek het achterste gedeelte van de kap over de luchtleiding omlaag. Afb. 26.

- Bevestig de kap in de twee bevestigings sleuven op de luchtleiding. Afb. 27.
- Controleer of de voorste borgpen van de luchtleiding in de juiste positie zit. Afb. 28.
- Bevestig de ademhalings slang in de luchtleiding. Afb. 29.
- Trek het achterste gedeelte van de kap in de juiste positie over de luchtleiding/ademhalings slang. Afb. 30.

4.4.4 De luchtleiding vervangen

- Verwijder de kap, zie 4.4.3 *De kap vervangen*.
- Verwijder de luchtleiding van de hoofdband, zie 4.4.2 *De hoofdband vervangen*.
- Monteer de nieuwe luchtleiding in omgekeerde volgorde.

4.4.5 De ademhalings slang vervangen

- Trek het achterste gedeelte van de kap aan de luchtleiding omhoog. Afb. 21.
- Verwijder de ademhalings slang uit de luchtleiding. Afb. 22.
- Breng de nieuwe ademhalings slang aan in omgekeerde volgorde.

5. Technische specificaties

Hoofdband

Hoofdwijdte afstelbaar tussen 50 en 65 cm.

Gewicht

SR 601: Ca. 465 g, inclusief slang en hoofdband met luchtleiding.
SR 602: Ca. 530 g, inclusief slang en hoofdband met luchtleiding.

Materialen

- Kap SR 601: Microchem® 2800
- Kap SR 602: Microchem® 4000
- Nekafdichting van SR 601: Microgard® 1500
- Nekafdichting van SR 602: Katoen/lycra
- Ademhalings slang: Polyurethaan (PU)
- Vizier: 0,5 mm PETG

Temperatuurbereik

- Opslagtemperatuur: tussen -20 °C en +en 40 °C bij een relatieve vochtigheid die lager is dan 90%.
- Gebruikstemperatuur: tussen -10 °C en +55 °C bij een relatieve vochtigheid die lager is dan 90%.

Houdbaarheid

De maximale houdbaarheid van het product is 5 jaar vanaf de datum van productie.

6. Uitleg van de symbolen



Zie gebruiksaanwijzing



Datumklok, jaar en maand

CE
2849

CE-gekeurd door INSPEC
International B.V.



Relatieve vochtigheid



Temperatuurbereik

7. Goedkeuringen

- SR 601/SR 602 in combinatie met SR 500/SR 500 EX/SR 700: EN 12941:1998, klasse TH3.
- SR 601/SR 602 in combinatie met ventilator SR 500 EX is goedgekeurd volgens ATEX-richtlijn 2014/34/EU.

De PPE-typegoedkeuring (EU) 2016/425 is afgegeven door aangeelde instantie 2849. Zie de ommezijde van de gebruiksaanwijzing voor het adres.

De EU-conformiteitsverklaring is beschikbaar op www.srsafety.com

ATEX-codes:

- II 2 G Ex ib IIB T3 Gb
- II 2 D Ex ib IIIC T195°C Db

Uitleg bij ATEX-markeringen:

	Symbol explosieve zone.
II	Productgroep (explosieve omgevingen anders dan mijnen met mijngas).
2 G	Productcategorie (2 = hoog beveiligingsniveau, zone 1, G = gas).
2 D	Productcategorie (2 = hoog beveiligingsniveau, zone 21, D = stof).
Ex	Beveiliging tegen ontploffingen.
ib	Type beveiliging (intrinsieke veiligheid).
IIB	Explosiegroep (ethyleen).
IIIC	Stofmateriaalgroep (zone met ontvlambaar stof).
T3	Temperatuurklasse, gas (maximale oppervlaktemperatuur +200 °C).
T195°C	Temperatuurklasse, stof (maximale oppervlaktemperatuur +195 °C).
Gb	Beveiligingsniveau product, gas (hoge beveiliging).
Db	Beschermingsniveau product, stof (hoge bescherming).

Typegoedkeuringen overeenkomstig ATEX-richtlijn zijn afgegeven door de bevoegde instantie nr. 0470.

Nemko AS, Phillip Pedersens vei 11, N-1366 Lysaker, Noorwegen.

1. Generelle opplysninger
2. Komponenter
3. Bruk
4. Vedlikehold
5. Tekniske spesifikasjoner
6. Symbolforklaring
7. Godkjenning

1. Generelle opplysninger

Bruk av åndedrettsvern skal være en del av åndedrettsvernprogrammet. For veiledning, sjekk NS-EN 529:2005. Informasjonene i denne standarden opplyser om viktige faktorer i et åndedrettsvernprogram, men erstatter ikke nasjonale eller lokale forskrifter.

Hvis du er usikker på valg og vedlikehold av utstyret, kan du rådføre deg med ledelsen på arbeidsplassen din eller kontakte forhandleren. Du er også velkommen til å kontakte avdelingen for teknisk støtte i Sundström Safety AB.

1.1 Systembeskrivelse

Hettene SR 601/SR602 sammen med den batteridrevne viften SR 500/SR 500 EX/SR 700 er inkludert i Sundströms vifteassisterte åndedrettsvernssystem i henhold til NS-EN 12941:1998 (Fig. 1). SR 601/SR 602 brukes sammen med vifte SR 500 EX i eksplosiv atmosfære. Pusteslangen må være tilkoblet viften som er utstyrt med filtre. Overtrykket som opprettes i ansiktsdelen forhindrer partikler og andre forurensninger fra å trenge inn i pustesonen.

1.2 Bruksområder

SR 601/SR 602 sammen med vifte SR 500/SR 500 EX/SR 700 kan brukes som et alternativ til filterrespiratorer i situasjoner der slikt utstyr er nødvendig. Dette gjelder spesielt ved tunge, varme eller langvarige jobber. Når du velger ansiktsdelen, bør du ta følgende faktorer i betraktning:

- Typer forurensninger
- Konsentrasjoner
- Arbeidsbelastning

Vernebehov i tillegg til behovet for åndedrettsvern
Risikovurderingen bør utføres av en person som har tilstrekkelig opplæring og erfaring innen området.

1.3 Advarsler/Begrensninger

Merk at det i tillegg til disse advarslene kan finnes lokale eller nasjonale forskrifter for bruk av åndedrettsvern som må tas i betraktning.

Advarsler

Utstyret må ikke brukes

- hvis viften ikke virker. I en slik unormal situasjon, gir ikke utstyret noen som helst beskyttelse. Dessuten er det en risiko for at karbondioksid raskt samler seg i ansiktsdelen og fører til oksygenmangel.
- hvis forurensningen er ukjent,
- i miljøer med umiddelbar fare for liv og helse (IDLH)
- i miljøer der luften er oksygenberiket eller oksygeninnholdet ikke er normalt,
- hvis du har vanskeligheter med å puste,
- hvis du kan lukte eller kjenne smaken av forurensninger,
- hvis du føler deg svimmel, kvalm eller føler andre ubehag.

Begrensninger

- Utstyret må ikke brukes sammen med beskyttelsesfolie i eksplosive miljøer.
- Dersom arbeidsbelastningen er veldig høy, kan det under innåndingsfasen oppstå for lavt trykk i ansiktsdelen, noe som kan føre til risiko for lekkasje inn i ansiktsdelen.
- Hvis utstyret brukes i omgivelser med sterk vind, kan dette redusere vernefaktoren.
- Utstyret må være ordentlig tettet mot ansiktet for å sikre at hetten blir trykksatt som nødvendig for å forhindre lekkasje inn i hetten.
- Pass på at pusteslangen ikke danner en løkke som kan hekte seg fast i en gjenstand i omgivelsene.
- Utstyret må aldri løftes eller bæres ved at du holder pusteslangen.

2. Komponenter

2.1 Kontroll av leveranse

Kontroller at utstyret er komplett i samsvar med listen over innhold, og at det ikke har skader.

Liste over innhold

- Hette
- Hodebånd med luftkanal
- Pusteslange
- Bruksanvisning
- Rengjøringsklut

2.2 Tilbehør / Reservedeler

Fig. 3.

Beskrivelse	Best.nr.
1. Hette SR 601	R06-5401
2. Hette SR 602	R06-5501
3. Hodebånd	R06-0601
4. Luftkanal	R06-5402
5. Pusteslange	R06-0635
6. Pakning til slange	R01-3011
7. Svettebånd	R06-0602
8. Beskyttelsesfolie	T06-0401
9. Komfortsett	T06-0606
10. Rengjøringskluter. Boks med 50	H09-0401

3. Bruk

3.1 Installasjon

Se også bruksanvisningen til vifte SR 500/SR 500 EX/SR 700, den av disse som blir brukt.

3.1.1 Hette

- Fest hodebåndet og luftkanalen til hetten. Fig. 25.
- Dra hettens bakre del over luftkanalen. Fig. 26.
- Monter hetten på luftkanalens to festespor. Fig. 27.
- Kontroller at luftkanalen fremste låsestift er i riktig posisjon. Fig 28.
- Monter pusteslangen i luftkanalen. Fig. 29.
- Dra ned hettens bakre del i riktig plassering over luftkanal/pusteslange. Fig. 30.

3.1.2 Pusteslange

- Koble til pusteslangen i samsvar med fig. 4.

3.2 Påkledning

Se også bruksanvisningen til vifte SR 500/SR 500 EX/SR 700, den av disse som blir brukt.

- Grip begge sidene av hetstens åpning med hendene dine. Dra hetten forsiktig over hodet. Fig. 5, 6.
- Juster halstetningen med den elastiske halsremmen. Fig. 7. (SR 602)
- Juster hetten så den sitter tett og komfortabelt.
- Om nødvendig, juster hodebåndet. Det finnes mange justeringsmuligheter, se Fig. 8. For å justere hodebåndet lettere, fjern hodebåndet fra hetten, se 4.4.2. *Bytte hodebånd*.

Justering i høyden.

- A** - hvor dypt hodet kommer inn i hodedelen.
- B** - hvor høyt hetten sitter på hodet.

Justering av vinkel mellom skjerm og hodebånd.

- C** - vinkel mot skjermen. Juster dersom ansiktet er for nærme skjermen.
- D** - justering av vinkelen på hodebåndet rundt bakhodet.

Justering av hodebåndets vidde.

- E** - grov justering av vidden på hodebåndet.
- F** - vidden til hodebåndet.

- Om nødvendig, juster avstanden mellom skjermen og ansiktet. Fig. 9.
- Sjekk og juster pusteslangen så den ligger langs ryggen og ikke er vridd. Fig. 10.

Luftretter

- Luftstrømmen kan rettes mot skjermen eller ansiktet for optimal komfort. Fig. 11.

3.3 Påkledning

Ikke ta av utstyret før du har forlatt fareområdet.

Se også bruksanvisningen til vifte SR 500/SR 500 EX/SR 700, den av disse som blir brukt.

- Løsne på halsremmen (SR 602). I akutte situasjoner kan hetten tas av med halstetningen strammet.

4. Vedlikehold

Personen som har ansvar for rengjøring og vedlikehold av utstyret skal ha fått tilstrekkelig opplæring og være godt kjent med denne typen arbeid.

4.1 Rengjøring

Sundstrøms rengjøringskluter SR 5226 anbefales til daglig vedlikehold. Dersom utstyret er veldig skittent, kan du bruke en myk børste eller svamp fuktet med en løsning av vann og oppvaskmiddel eller lignende. Skyll utstyret godt og la det tørke. Om nødvendig, kan hetten desinfiseres ved å spraye på en løsning av 70 % etanol eller isopropanol.

MERK! Rengjør aldri med et løsemiddel.

4.2 Oppbevaring

Etter rengjøring oppbevares utstyret på et tørt og rent sted i romtemperatur. Unngå direkte sollys eller andre varmekilder.

4.3 Vedlikeholdsskjema

Anbefalt minimumskrav for vedlikeholdsrutiner som sikrer at utstyret alltid er i brukbar stand.

	Før bruk	Etter bruk	Årlig
Visuell kontroll	●	●	●
Funksjonskontroll	●		●
Rengjøring		●	●
Bytte av pakning til pusteslange			●

4.4 Bytte komponenter

Bruk alltid Sundstrøms originaldeler. Ikke foreta noen endringer på utstyret. Bruk av uoriginale deler eller endringer av utstyret kan redusere vernefunksjonen og risikere at produktets godkjenning kanselleres.

4.4.1 Bytte svettebånd

Fig. 12.

- Fjern hodebåndet fra hetten ved å løsne på de tre festepunktene. Fig. 18.
- Fjern svettebåndet.
- Dytt tungen på hodebåndet inn i det nye svettebåndet. Fig. 13. Observer hvordan svettebåndet er vendt!
- Monter svettebåndet på hodebåndets pigger. Fig. 14.
- Fold svettebåndet rundt remmen til hodebåndet og plasser piggene i hullene. Fig. 15.
- Fest de to løse hylsene på svettebåndet til hodebåndet. Fig. 16, 17.

4.4.2 Bytte hodebånd

- Fjern hodebåndet fra hetten ved å løsne på de tre festepunktene. Fig. 18.
- Monter et nytt svettebånd, se 4.4.1. *Bytte svettebånd*.
- Sikre begge sidefestene til hodebåndet på sidene. Fig. 19.
- Sikre festepunktet foran på hodebåndet. Fig. 20.
- Kontroller at hodebåndet er godt festet til hetstens festepunkter.
- Juster hodebåndet i samsvar med instruksene i punkt 3.2 *Påkledning*.

4.4.3 Bytte hette

- Dra opp hetstens bakre del ved luftkanalen. Fig. 21.
- Fjern pusteslangen fra luftkanalen. Fig. 22.
- Fjern hetten fra luftkanalen ved å løsne på de to festesporene. Fig. 23.
- Dra hetten av hodebåndet og luftkanalen. Fig. 24.
- Fest hodebåndet og luftkanalen til den nye hetten. Fig. 25.
- Dra hetstens bakre del over luftkanalen. Fig. 26.
- Monter hetten på luftkanalens to festespore. Fig. 27.
- Kontroller at luftkanalen fremste låsestift er i riktig posisjon. Fig. 28.
- Monter pusteslangen i luftkanalen. Fig. 29.
- Dra ned hetstens bakre del i riktig plassering over luftkanal/pusteslange. Fig. 30.

4.4.4 Bytte luftkanal

- Fjern hetten, se 4.4.3 *Bytte hette*.
- Fjern luftkanalen fra hodebåndet, se 4.4.2 *Bytte hodebånd*.
- Monter ny luftkanal i omvendt rekkefølge.

4.4.5 Bytte pusteslange

- Dra opp hetstens bakre del ved luftkanalen. Fig. 21.
- Fjern pusteslangen fra luftkanalen. Fig. 22.
- Monter ny pusteslange i omvendt rekkefølge.

5. Tekniske spesifikasjoner

Hodebånd

Justerbar hodeomkrets fra 50 til 65 cm.

Vekt

SR 601: Ca. 465 g, inkludert slange og hodebånd med luftkanal.
SR 602: Ca. 530 g, inkludert slange og hodebånd med luftkanal.

Materialer

- Hette SR 601: Microchem® 2800
- Hette SR 602: Microchem® 4000
- Halstetning SR 601: Microgard® 1500
- Halstetning SR 602: Bomull/Lycra
- Pusteslange: Polyuretan (PU)
- Skjerm: PETG 0,5 mm

Temperaturområde

- Oppbevaringstemperatur: fra -20 til +40 °C med en relativ luftfuktighet på under 90 %.
- Brukstemperatur: fra -10 til +55 °C med en relativ luftfuktighet på under 90 %.

Lagingsbestandighet

Utstyret har en lagingsbestandighet på fem år fra tilvirkningsdato.

6. Symbolforklaring



Se bruksanvisning



Datohjul, år og måned

CE
2849

CE-godkjent av INSPEC
International B.V.



Relativ luftfuktighet

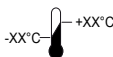

Temperaturområde

7. Godkjenning

- SR 601/SR 602 med SR 500/SR 500 EX/SR 700: EN 12941:1998, klasse TH3.
- SR 601/SR 602 i kombinasjon med vifte SR 500 EX godkjent i henhold til ATEX-direktiv 2014/34/EU.

Typegodkjenning i henhold til PVU-forordningen (EU) 2016/425 har blitt utstedt av anmeldt organ nr. 2849. Adressen finnes på baksiden av omslaget på bruksanvisningen.

EU-samsvarserklæring er tilgjengelig på www.srsafety.com

ATEX-koder:

II 2 G Ex ib IIB T3 Gb
 II 2 D Ex ib IIIC T195°C Db

Forklaring til ATEX-merking:

	Merke for eksplosjonsvern.
II	Utstyrsgruppe (eksplosjonsfarlige miljøer unntatt gruver med gruvegass).
2 G	Utstyrskategori (2 = Høyt vernenivå for sone 1, G = Gass).
2 D	Utstyrskategori (2 = Høyt vernenivå for sone 21, D = Støv).
Ex	Eksplosjonsbeskyttet.
ib	Type beskyttelse (egensikkerhet).
IIB	Gassgruppe (etylen).
IIIC	Støvmaterialgruppe (sone med elektrisk ledende støv).
T3	Temperaturklasse, gass (maksimal overflatetemperatur +200 °C).
T195°C	Temperaturklasse, støv (maksimal overflatetemperatur +195 °C).
Gb	Utstyrets vernenivå, gass (høy beskyttelse).
Db	Utstyrets vernenivå, støv (høy beskyttelse).

Typegodkjenninger i samsvar med ATEX-direktivet er utstedt av teknisk kontrollorgan nr. 0470.

Nemko AS, Phillip Pedersens vei 11, N-1366 Lysaker, Norway

1. Informacje ogólne
2. Części
3. Sposób użycia
4. Konserwacja
5. Charakterystyka techniczna
6. Objaśnienia symboli
7. Certyfikaty

1. Informacje ogólne

Stosowanie odpowiedniego sprzętu ochronnego stanowi element programu ochrony układu oddechowego. Informacje można znaleźć w normie PN EN 529:2005.

Wytyczne zawarte w wyżej wymienionych normach podkreślają ważne aspekty programu ochrony układu oddechowego, ale nie zastępują krajowych i lokalnych przepisów prawa.

W razie wątpliwości dotyczących doboru i konserwacji urządzeń skonsultuj się z przełożonym lub skontaktuj się z punktem sprzedaży. Zachęcamy także do kontaktowania się z Działem Obsługi Technicznej Sundström Safety AB.

1.1 Opis układu

Kaptury SR 601/SR 602 z zespołem nadmuchowym SR 500/SR 500 EX/SR 700 są elementami produkowanego przez Sundström sprzętu ochrony układu oddechowego z wymuszonym przepływem powietrza, zgodnego z PN EN 12941:2002 (rys. 1). SR 601/SR 602 może być używany razem z zespołem nadmuchowym SR 500 EX w atmosferach wybuchowych. Wąż oddechowy musi być dołączony do zespołu nadmuchowego wyposażonego w odpowiednie filtry. Nadciśnienie wytwarzane w części głowowej zapobiega przedostawaniu się cząsteczek i innych zanieczyszczeń do strefy oddychania.

1.2 Zastosowania

Kaptury SR 601/SR 602 z zespołem nadmuchowym SR 500/SR 500 EX/SR 700 mogą być używane jako alternatywa dla masek oddechowych z filtrem we wszystkich sytuacjach, do których są przeznaczone. W szczególności dotyczy to prac ciężkich, wykonywanych w podwyższonej temperaturze i długotrwałych. Przy doborze nagłowia ochronnego należy brać pod uwagę między innymi następujące czynniki:

- Typy zanieczyszczeń
- Stężenia
- Intensywność pracy
- Wymagania dotyczące ochrony dodatkowej poza urządzeniem zabezpieczającym układ oddechowy

Analizę ryzyka powinna przeprowadzić osoba, która została odpowiednio przeszkolona i posiada doświadczenie w tej dziedzinie.

1.3 Ostrzeżenia/ograniczenia

Należy pamiętać, że w poszczególnych krajach przepisy dotyczące sprzętu do ochrony układu oddechowego mogą się różnić.

Ostrzeżenia

Urządzenia nie należy użytkować.

- Jeśli nie pracuje wentylator. W takiej, nienormalnej sytuacji urządzenie to nie zapewnia ochrony. Dodatkowo istnieje zagrożenie szybkiego nagromadzenia się dwutlenku węgla w części nagłowia prowadzące do niedotlenienia.

- Jeśli rodzaj zanieczyszczeń nie jest znany,
- W środowiskach, które stanowią bezpośrednie zagrożenie dla życia i zdrowia (IDLH),
- W środowiskach, w których otaczające powietrze jest wzbogacone w tlen lub nie zawiera normalnej ilości tlenu,
- W razie trudności z oddychaniem,
- jeśli użytkownik wyczuwa woń lub smak środków zanieczyszczających,
- w razie odczuwania zawrotów głowy, nudności lub innego rodzaju dyskomfortu.

Ograniczenia

- W atmosferze potencjalnie wybuchowej nie wolno używać nagłowia wraz z powłoką ochronną.
- Jeśli użytkownik pracuje z bardzo dużą intensywnością, w fazie wdechu może wystąpić podciśnienie w nagłowiu, które może stanowić ryzyko przecieku do jego wnętrza.
- Stopień ochrony może być mniejszy, jeśli urządzenie jest używane w otoczeniu, w którym wieją wiatry z dużą prędkością.
- Sprzęt musi szczególnie przylegać do twarzy, aby zapewnić właściwe ciśnienie w kapturze uniemożliwiające przeciek do jego wnętrza.
- Należy sprawdzić, czy wąż oddechowy nie tworzy pętli, która mogłaby zaczepić o jakies przedmioty znajdujące się w otoczeniu.
- Nigdy nie należy podnosić ani przenosić urządzenia chwytając je za wąż oddechowy.

2. Części

2.1 Kontrola dostawy

Sprawdzić, czy urządzenie jest kompletne zgodnie z wykazem zawartości opakowania i nie ma uszkodzeń.

Wykaz zawartości opakowania

- Kaptur
- Taśmami nagłowia z przewod powietrza
- Wąż oddechowy
- Instrukcja obsługi
- Chusteczka do czyszczenia

2.2 Akcesoria/części zamienne

Rys. 3.

Część	Nr katalogowy
1. Kaptur SR 601	R06-5401
2. Kaptur SR 602	R06-5501
3. Taśmy nagłowia	R06-0601
4. Przewód powietrza	R06-5402
5. Wąż oddechowy	R06-0635
6. Uszczelka do węża	R01-3011
7. Napotnik	R06-0602
8. Powłoka ochronna	T06-0401
9. Zestaw Comfort	T06-0606
10. Chusteczki czyszczące. Pudełko 50 szt.	H09-0401

3. Sposób użycia

3.1 Montaż

Patrz także instrukcja obsługi zespołu nadmuchowego SR 500/SR 500 EX/SR 700 (wybrać używany model).

3.1.1 Kaptur

- Zamocować taśmy nagłowia i przewód powietrza do kaptura. Rys. 25.
- Pociągnąć w dół tylną część kaptura na przewód powietrza. Rys. 26.
- Zamocować kaptur w dwóch rowkach mocujących na przewodzie powietrza. Rys. 27.
- Sprawdzić, czy przedni sworzeń blokujący przewód powietrza znajduje się we właściwym położeniu. Rys. 28.
- Zamontować wąż oddechowy w przewodzie powietrza. Rys. 29.
- Pociągnąć w dół tylną część kaptura do właściwego położenia na przewodzie powietrza/ wężu oddechowym. Rys. 30.

3.1.2 Wąż oddechowy

- Połączyć wąż oddechowy zgodnie z rys. 4.

3.2 Zakładanie

Patrz także instrukcja obsługi zespołu nadmuchowego SR 500/ SR 500 EX/SR 700 (wybrać używany model).

- Chwyćci dłońmi obie strony otworu kaptura. Ostrożnie wsunąć kaptur na głowę. Rys. 5, 6.
- Wyregulować uszczelnienie szyjne kaptura używając paska elastycznego. Rys. 7. (SR 602)
- Dopasować kaptur tak, aby ściśle przylegał i nie uwierał.
- W razie potrzeby wyregulować taśmy nagłowia. Jest wiele możliwości regulacji, patrz rys. 8. Aby ułatwić dopasowanie nagłowia, należy wyjąć je z kaptura, zob. 4.4.2 *Wymiana taśm nagłowia*.

Regulacja wysokości.

- A** - głębokość wsunięcia głowy w nagłowie.
- B** - wysokość osadzenia kaptura na głowie.

Regulacja kąta pomiędzy wizjerem i taśmami nagłowia.

- C** - kąt względem wizjera. Wyregulować jeśli twarz jest zbyt blisko wizjera.
- D** - ustawianie kąta nachylenia paska z tyłu głowy.

Regulacja szerokości taśm nagłowia.

- E** - wstępna regulacja szerokości taśm nagłowia.
- F** - szerokość taśm nagłowia.

- W razie potrzeby dopasować odległość wizjera od twarzy. Rys. 9.
- Dopilnować, aby wąż oddechowy był ułożony wzdłuż pleców i nie był skręcony. Rys. 10.

Deflektor przepływu powietrza

- Strumień powietrza może być kierowany na wizjer lub twarz w celu zapewnienia optymalnego komfortu. Rys. 11.

3.3 Zdejmowanie

Nie wolno zdejmować wyposażenia ochronnego przed wyjściem z obszaru zagrożenia.

Patrz także instrukcja obsługi zespołu nadmuchowego SR 500/ SR 500 EX/SR 700 (wybrać używany model).

- Połączyć pasek szyjny (SR 602). W sytuacjach awaryjnych kaptur można zdjąć przy zaciśniętym uszczelnieniu szyjnym.

4. Konserwacja

Osoba odpowiedzialna za czyszczenie i konserwację urządzeń powinna przejść odpowiednie szkolenie i odpowiednio się zaznajomić z tego rodzaju pracą.

4.1 Czyszczenie

Do codziennej pielęgnacji zalecamy używanie chusteczek do czyszczenia Sundström SR 5226. Jeśli urządzenie jest mocno zanieczyszczone, należy użyć miękkiej szczoteczki lub gąbki zwilżonej roztworem wody i detergentu do mycia naczyń lub podobnego środka. Wypłukać urządzenie i pozostawić do wyschnięcia. Jeśli zajdzie potrzeba dezynfekcji, należy spryskać kaptur 70% roztworem etanolu lub izopropanolu.

UWAGA! Nigdy nie używać do czyszczenia rozpuszczalnika.

4.2 Przechowywanie

Po wyczyszczeniu urządzenie przechowywać w czystym i suchym miejscu, w temperaturze pokojowej. Unikać wystawiania urządzenia na bezpośrednie działanie promieni słonecznych lub innych źródeł ciepła.

4.3 Harmonogram konserwacji

Zalecane minimalne wymagania minimalne regularnej konserwacji, aby urządzenie to zawsze nadawało się do użytku.

	Przed użyciem	Po użyciu	Co rok
Kontrola wzrokowa	●	●	●
Kontrola skuteczności działania	●		●
Czyszczenie		●	●
Wymiana uszczelki do węża oddechowego			●

4.4 Wymiana części

Należy zawsze używać oryginalnych części Sundström. Nie wprowadzać modyfikacji w urządzeniu. Zastosowanie nieoryginalnych części lub modyfikacja urządzenia może zmniejszyć jego właściwości ochronne i grozi utratą certyfikatów przyznanych produktowi.

4.4.1 Sposób wymiany napotnika

- Rys. 12.
- Wyjąć taśmy nagłowia z kaptura przez zwolnienie trzech punktów mocowania. Rys. 18.
- Zdjąć napotnik.
- Wsunąć wypust taśm nagłowia w nowy napotnik. Rys. 13. Zwrócić uwagę, w którą stronę obrócony jest napotnik!
- Zamocować napotnik na bolcach taśm nagłowia. Rys. 14.
- Owinąć napotnik wokół opaski taśm nagłowia i umieścić bolce w otworach. Rys. 15.
- Przymocować dwa luźne złącza napotnika do nagłowia. Rys. 16, 17.

4.4.2 Wymiana taśm nagłowia

- Wyjąć taśmy nagłowia z kaptura przez zwolnienie trzech punktów mocowania. Rys. 18.
- Zamocować nowy napotnik, patrz 4.4.1 *Wymiana napotnika*.
- Przymocować dwa punkty mocowania po bokach taśm nagłowia. Rys. 19.
- Zabezpieczyć punkt mocowania taśm nagłowia z przodu. Rys. 20.
- Upewnić się, że taśmy nagłowia są przymocowane do punktów mocujących kaptura.
- W razie potrzeby wyregulować taśmy nagłowia zgodnie z instrukcją w punkcie 3.2 *Zakładanie*.

4.4.3 Wymiana kaptura

- Pociągnąć do góry tylną część kaptura chwytając za przewód powietrza. Rys. 21.
- Odłączyć wąż oddechowy od przewodu powietrza. Rys. 22.
- Odłączyć kaptur od przewodu powietrza zwalnając dwa rowki mocujące. Rys. 23.
- Ściągnąć kaptur z taśm nagłowia i przewodu powietrza. Rys. 24.
- Zamocować taśmy nagłowia i przewód powietrza do nowego kaptura. Rys. 25.
- Pociągnąć w dół tylną część kaptura na przewód powietrza. Rys. 26.
- Zamocować kaptur w dwóch rowkach mocujących na przewodzie powietrza. Rys. 27.
- Sprawdzić, czy przedni sworzeń blokujący przewód powietrza znajduje się we właściwym położeniu. Rys. 28.
- Zamontować wąż oddechowy w przewodzie powietrza. Rys. 29.
- Pociągnąć w dół tylną część kaptura do właściwego położenia na przewodzie powietrza/ wężu oddechowym. Rys. 30.

4.4.4 Wymiana przewodu powietrza

- Zdjąć kaptur, patrz punkt 4.4.3 *Wymiana kaptura*.
- Odłączyć przewód powietrza od taśm nagłowia, patrz punkt 4.4.2 *Wymiana taśm nagłowia*.
- Zamontować nowy przewód powietrza w odwrotnej kolejności do demontażu.

4.4.5 Wymiana węża oddechowego

- Pociągnąć do góry tylną część kaptura chwytając za przewód powietrza. Rys. 21.
- Odłączyć wąż oddechowy od przewodu powietrza. Rys. 22.
- Zamontować nowy wąż oddechowy w odwrotnej kolejności do demontażu.

5. Charakterystyka techniczna

Taśmy nagłowia

Regulowany obwód głowy od 50 do 65 cm.

Masa

SR 601: Ok. 465 g łącznie z węzłem i taśmami nagłowia z przewodem powietrza.
SR 602: Ok. 530 g łącznie z węzłem i taśmami nagłowia z przewodem powietrza.

Materiały

- Kaptur SR 601: Microchem® 2800
- Kaptur SR 602: Microchem® 4000
- Uszczelnienie szyjne SR 601: Microgard® 1500
- Uszczelnienie szyjne SR 602: Bawełna/lycra
- Wąż oddechowy: Poliuretan (PU)
- Włóknina: 0,5 mm PETG

Zakres temperatur

- Temperatura przechowywania: od -20°C do +40°C w warunkach wilgotności względnej poniżej 90%.
- Temperatura użytkowania: od -10°C do +55°C przy wilgotności względnej poniżej 90%.

Okres przydatności do użycia

Okres przydatności urządzenia do użycia wynosi 5 lat od daty produkcji.

6. Objasnienia symboli



Patrz instrukcja obsługi



Data godzina, rok i miesiac



Świadectwo CE wydane przez
INSPEC International B.V.



Wilgotność względna

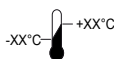

Zakres temperatur

7. Certyfikaty

- SR 601/SR 602 w połączeniu z SR 500/SR 500 EX/SR 700: EN 12941:2002, klasa TH3.
- SR 601/SR 602 w połączeniu z urządzeniem nawiewowym SR 500 EX zostały dopuszczone zgodnie z dyrektywą ATEX 2014/34/UE.

Atest zgodności z rozporządzeniem ŚOI (EU) 2016/425 został wydany przez jednostkę notyfikowaną nr 2849. Adres można znaleźć na odwrocie instrukcji użytkowania.

Deklaracja zgodności UE dostępna jest na stronie www.srsafety.com.

Przepisy ATEX:

- II 2 G Ex ib IIB T3 Gb
- II 2 D Ex ib IIIC T195°C Db

Objasnienia oznaczeń ATEX:

- Ex Oznaczenie zabezpieczenia przed wybuchem.
- II Grupa urządzeń (atmosfery wybuchowe inne niż w kopalniach metanowych)
- 2 G Kategoria urządzeń (2 = wysoki poziom ochrony, strefa 1, G = gaz).
- 2 D Kategoria urządzeń (2 = wysoki poziom ochrony, strefa 21, D = pył).
- Ex Ochrona przed wybuchem.
- ib Rodzaj zabezpieczenia (zabezpieczenie iskrobezpieczne).
- IIB Grupa gazów (etylenowa).
- IIIC Grupa materiałów pylistych (strefa z pyłem przewodzącym).
- T3 Klasa temperaturowa, gaz (maksymalna temperatura powierzchni +200°C).
- T195°C Klasa temperaturowa, pył (maksymalna temperatura powierzchni +195°C).
- Gb Poziom ochrony sprzętu, gaz (wysoki poziom ochrony).
- Db Poziom ochrony sprzętu, pył (wysoki poziom ochrony).

Homologację typu wg dyrektywy ATEX wydała jednostka notyfikowana nr 0470.

Nemko AS, Phillip Pedersens vei 11, N-1366 Lysaker, Norwegia.

1. Informações gerais
2. Peças
3. Utilização
4. Manutenção
5. Especificações técnicas
6. Explicação dos símbolos
7. Homologação

1. Informações gerais

A utilização de uma máscara respiratória deve ser parte integrante de um programa de proteção respiratória. Para obter aconselhamento, consulte a norma EN 529:2005. A orientação contida nestas normas destaca aspetos importantes de um programa de proteção respiratória, mas não substitui os regulamentos nacionais ou locais.

Em caso de dúvidas relativamente à seleção e manutenção do equipamento, consulte o seu supervisor ou entre em contacto com o revendedor. Pode ainda contactar o Departamento de assistência técnica da Sundström Safety AB.

1.1 Descrição do sistema

Os capuzes SR 601/SR 602 juntamente com a unidade de ventilação SR 500/SR 500 EX/SR 700 pertencem ao sistema do dispositivo de proteção respiratória com ventilação da Sundström e encontram-se em conformidade com a norma EN 12941:1998 (fig. 1). O dispositivo SR 601/SR 602 pode ser utilizado juntamente com uma unidade de ventilação SR 500 EX em atmosferas explosivas. O tubo de respiração deverá ser ligado à unidade de ventilação com filtros. A pressão atmosférica, indicada em cima, gerada na proteção de rosto evita a entrada de partículas e outros poluentes na zona de respiração.

1.2 Aplicações

O SR 601/SR 602 juntamente com o ventilador SR 500/SR 500 EX/SR 700 pode ser utilizado como uma alternativa às máscaras de filtro, para qualquer situação em que estas são recomendadas. Tal aplica-se especialmente a trabalhos árduos, sob temperaturas elevadas ou a trabalhos de longa duração. Ao selecionar a proteção de rosto, deverá ter em conta alguns dos seguintes fatores:

- Tipos de poluentes
- Concentrações
- Intensidade do trabalho
- Requisitos de proteção para além da necessidade do dispositivo de proteção respiratória

A análise de risco deverá ser efetuada por alguém com formação adequada e experiência na área.

1.3 Avisos/limitações

Tenha em conta que os regulamentos para a utilização de equipamentos de proteção respiratória podem variar de país para país.

Avisos

- O equipamento não pode ser utilizado
- Se o ventilador não estiver ligado. Nesta situação anormal, o equipamento não fornece proteção. Para além disso, existe o risco de o dióxido de carbono acumular rapidamente na proteção de rosto, com a consequente insuficiência de oxigénio.
- Se os poluentes forem desconhecidos,

- Em ambientes imediatamente perigosos para a vida ou para a saúde (IDLH - immediately dangerous to life and health),
- Em ambientes onde o ar ambiente é constituído por ar enriquecido com oxigénio ou não possui um nível normal de oxigénio,
- se tiver dificuldades em respirar,
- se sentir o odor ou sabor a poluentes,
- se sentir tonturas, náuseas ou outro tipo de desconforto.

Limitações

- Os protetores de rosto não devem ser utilizados em conjunto com películas protetora em atmosferas potencialmente explosivas.
- Se o utilizador for sujeito a uma intensidade de trabalho muito elevada, poderá ocorrer pressão negativa na proteção de rosto durante a fase de inalação, podendo dar origem a fugas para a proteção de rosto.
- O fator de proteção poderá ser reduzido, se o equipamento for utilizado em locais com ventos de alta velocidade.
- O equipamento deve ficar selado contra o rosto para garantir que o capuz fica pressurizado conforme necessário para impedir infiltrações no capuz.
- Certifique-se de que o tubo de respiração não forma um laço que poderia ficar preso em objetos nas suas proximidades.
- Nunca levante nem transporte o equipamento pelo tubo de respiração.

2. Peças

2.1 Verificação do conteúdo

Verifique se o equipamento está completo de acordo com a lista de embalagem e se não está danificado.

Lista de embalagem

- Capuz
- Arnês de cabeça com conduta de ar
- Tubo de respiração
- Instruções de utilização
- Toallete de limpeza

2.2 Acessórios/Peças sobresselentes

Fig. 3.

Peça	N.º de encomenda
1. Capuz SR 601	R06-5401
2. Capuz SR 602	R06-5501
3. Arnês de cabeça	R06-0601
4. Conduta de ar	R06-5402
5. Tubo de respiração	R06-0635
6. Junta chata para tubo	R01-3011
7. Fita absorvente do suor	R06-0602
8. Película protetora	T06-0401
9. Kit de conforto	T06-0606
10. Toalhetes de limpeza. Caixa de 50	H09-0401

3. Utilização

3.1 Instalação

Consulte também as instruções de utilização da unidade de ventilação SR 500/SR 500 EX/SR 700 utilizada.

3.1.1 Capuz

- Coloque o arnês de cabeça e a conduta de ar no capuz. Fig. 25.
- Puxe a parte traseira do capuz para baixo, sobre a conduta de ar. Fig. 26.
- Coloque o capuz nas duas ranhuras de fixação da conduta de ar. Fig. 27.
- Verifique se o pino de bloqueio dianteiro da conduta de ar está na posição correta. Fig. 28.
- Coloque o tubo de respiração na conduta de ar. Fig. 29.
- Puxe a parte traseira do capuz para a posição correta, sobre a conduta de ar/tubo de respiração. Fig. 30.

3.1.2 Tubo de respiração

- Ligue o tubo de respiração de acordo com a fig. 4.

3.2 Colocar a máscara

Consulte também as instruções de utilização da unidade de ventilação SR 500/SR 500 EX/SR 700 utilizada.

- Agarre ambos os lados da abertura do capuz com as mãos. Enfie o capuz cuidadosamente na cabeça. Fig. 5, 6.
- Ajuste o vedante do pescoço utilizando a correia elástica para o pescoço. Fig. 7. (SR 602)
- Ajuste o capuz para que fique justo e confortável.
- Se necessário, ajuste o arnês de cabeça. Existem muitas opções de ajuste. Consulte a fig. 8. Para ajustar mais facilmente o arnês de cabeça, remova-o do capuz. Consulte 4.4.2 *Substituição do arnês de cabeça*.

Ajuste de altura.

A - quão fundo deve ir a extremidade da cabeça na parte da cabeça.

B - a que altura fica o capuz na cabeça.

Ajuste do ângulo entre a viseira e o arnês de cabeça.

C - o ângulo contra a viseira. Ajuste se o rosto estiver demasiado perto da viseira.

D - ajuste do ângulo da fita da cabeça à volta da parte de trás da cabeça.

Ajuste da largura do arnês de cabeça.

E - ajuste geral da largura do arnês de cabeça.

F - a largura do arnês de cabeça.

- Se necessário, ajuste a distância entre a viseira e o rosto. Fig. 9.
- Verifique e ajuste de forma a que o tubo de respiração passe ao longo das suas costas e não esteja torcido. Fig. 10.

Defletor de fluxo de ar

- O fluxo de ar pode ser dirigido à viseira ou ao rosto para o máximo conforto. Fig. 11.

3.3 Retirar o capuz

Não remova o equipamento até estar devidamente afastado da área de perigo.

Consulte também as instruções de utilização da unidade de ventilação SR 500/SR 500 EX/SR 700 utilizada.

- Afrouxe a correia para o pescoço (SR 602). Em situações de emergência, o capuz pode ser retirado com o vedante do pescoço apertado.

4. Manutenção

A pessoa responsável pela limpeza e manutenção do equipamento tem de ter recebido formação adequada e estar familiarizada com este tipo de tarefas.

4.1 Limpeza

Para cuidados diários, recomendamos os toalhetes de limpeza SR 5226 da Sundström. Se o equipamento estiver mais sujo, utilize uma escova macia ou uma esponja humedecida numa solução de água com detergente para a louça, ou algo semelhante. Lave o equipamento e deixe-o secar. Se necessário, pulverize o capuz com etanol a 70% ou isopropanol para desinfeção.

NOTA! Nunca utilize solventes na limpeza.

4.2 Armazenamento

Depois de limpar o equipamento, guarde-o num local limpo e seco à temperatura ambiente. Evite a exposição à luz solar direta ou a outras fontes de calor.

4.3 Calendário de manutenção

Requisitos mínimos recomendados referentes às rotinas de manutenção de forma a garantir a operacionalidade contínua do equipamento.

	Antes da utilização	Após a utilização	Anualmente
Inspeção visual	●	●	●
Controlo de funcionamento	●		●
Limpeza		●	●
Mudança de junta chata para tubo de respiração			●

4.4 Substituição de peças

Utilize sempre peças originais da Sundström. Não modifique o equipamento. A utilização de peças não originais ou a modificação do equipamento pode reduzir a função de proteção e pôr em risco as homologações recebidas pelo produto.

4.4.1 Substituição da fita absorvente do suor

Fig. 12.

- Remova o arnês de cabeça do capuz soltando os três pontos de fixação. Fig. 18.
- Retire a fita absorvente do suor.
- Empurre a língua do arnês de cabeça para dentro da nova tira absorvente de suor. Fig. 13. Note como a fita absorvente do suor é virada!
- Ajuste a fita absorvente do suor nos espigões do arnês de cabeça. Fig. 14.
- Dobre a fita absorvente do suor em torno da banda do arnês de cabeça e ajuste os espigões nos furos. Fig. 15.
- Prenda os dois encaixes soltos da fita absorvente do suor no arnês de cabeça. Fig. 16, 17.

4.4.2 Substituição do arnês de cabeça

- Remova o arnês de cabeça do capuz soltando os três pontos de fixação. Fig. 18.
- Coloque uma nova fita absorvente do suor. Consulte 4.4.1 *Substituição da fita absorvente do suor*.
- Prenda ambos os pontos de fixação do arnês de cabeça nos lados. Fig. 19.
- Prenda o ponto de fixação do arnês de cabeça na frente. Fig. 20.
- Verifique se o arnês de cabeça está trancado nos pontos de fixação do capuz.
- Ajuste o arnês de cabeça de acordo com as instruções na secção 3.2 *Colocação do capuz*.

4.4.3 Substituição do capuz

- Puxe a parte traseira do capuz para cima, na conduta de ar. Fig. 21.
- Remova o tubo de respiração da conduta de ar. Fig. 22.
- Retire o capuz da conduta de ar soltando as duas ranhuras de fixação. Fig. 23.
- Puxe o capuz do arnês de cabeça e da conduta de ar. Fig. 24.
- Coloque o arnês de cabeça e a conduta de ar no novo capuz. Fig. 25.
- Puxe a parte traseira do capuz para baixo, sobre a conduta de ar. Fig. 26.
- Coloque o capuz nas duas ranhuras de fixação da conduta de ar. Fig. 27.
- Verifique se o pino de bloqueio dianteiro da conduta de ar está na posição correta. Fig. 28.
- Coloque o tubo de respiração na conduta de ar. Fig. 29.
- Puxe a parte traseira do capuz para a posição correta, sobre a conduta de ar/tubo de respiração. Fig. 30.

4.4.4 Substituição da conduta de ar

- Remova o capuz. Consulte 4.4.3 *Substituição do capuz*.
- Remova a conduta de ar do arnês de cabeça. Consulte 4.4.2 *Substituição do arnês de cabeça*.
- Coloque a nova conduta de ar pela ordem inversa.

4.4.5 Substituição do tubo de respiração

- Puxe a parte traseira do capuz para cima, na conduta de ar. Fig. 21.
- Remova o tubo de respiração da conduta de ar. Fig. 22.
- Coloque o novo tubo de respiração pela ordem inversa.

5. Especificações técnicas

Arnês de cabeça

Cabeça com ajuste entre 50 e 65 cm.

Pesos

SR 601: Cerca de 465 g, incluindo tubo e arnês de cabeça com conduta de ar.
SR 602: Cerca de 530 g, incluindo tubo e arnês de cabeça com conduta de ar.

Materiais

- Capuz SR 601: Microchem® 2800
- Capuz SR 602: Microchem® 4000
- Vedante do pescoço do SR 601: Microgard® 1500
- Vedante do pescoço do SR 602: Algodão/licra
- Tubo de respiração: Poliuretano (PU)
- Viseira: 0,5 mm PETG

Intervalo de temperaturas

- Temperatura de armazenamento: de -20 °C a +40 °C a uma humidade relativa inferior a 90%.
- Temperatura de funcionamento: de -10 a +55 °C a uma humidade relativa inferior a 90%.

Tempo de vida útil

O equipamento tem uma vida útil de 5 anos a partir da data de fabrico.

6. Explicação dos símbolos



Consulte as instruções de utilização



Indicadores de data, ano e mês



Homologação CE pela INSPEC International B.V.



Humidade relativa

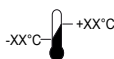

Intervalo de temperaturas

7. Homologação

- SR 601/SR 602 em combinação com SR 500/SR 500 EX/SR 700: EN 12941:1998, classe TH3.
- O SR 601/SR 602, juntamente com o ventilador SR 500 EX, está aprovado de acordo com a Diretiva ATEX 2014/34/UE.

A homologação do Regulamento (UE) 2016/425 relativo aos EPI foi emitida pelo Organismo Notificado 2849. Consulte o verso das instruções de utilização para obter a morada.

A declaração de conformidade UE está disponível em www.srsafety.com

Códigos ATEX:

II 2 G Ex ib IIB T3 Gb

II 2 D Ex ib IIIC T195°C Db

Explicação das marcas ATEX:

	Marca de proteção contra explosão.
II	Grupo de equipamento (atmosferas explosivas que não sejam minas com grisu).
2 G	Categoria de equipamento (2 = Nível de proteção elevado para a Zona 1, G = Gás).
2 D	Categoria de equipamento (2 = Nível de proteção elevado para a Zona 21, D = Poeiras).
Ex	Proteção contra explosão.
ib	Tipo de proteção (segurança intrínseca).
IIB	Grupo de gases (etileno).
IIIC	Grupo de poeiras (zona com poeiras condutoras).
T3	Classe de temperatura, gás (temperatura máxima de superfície +200 °C).
T195°C	Classe de temperatura, poeiras (temperatura máxima de superfície +195 °C).
Gb	Nível de proteção do equipamento, gás (proteção elevada).
Db	Nível de proteção do equipamento, poeiras (proteção elevada).

As homologações em conformidade com a Diretiva ATEX foram emitidas pelo Organismo Notificado N.º 0470. Nemko AS, Phillip Pedersens vei 11, N-1366 Lysaker, Noruega.

1. Informații generale
2. Componente
3. Utilizarea
4. Întreținerea
5. Specificații tehnice
6. Explicarea simbolurilor
7. Avize

1. Informații generale

Folosirea unui aparat de respirație trebuie să facă parte dintr-un program de protecție respiratorie. Pentru recomandări consultați EN 529:2005.

Recomandările incluse în aceste standarde subliniază aspectele importante ale unui program pentru aparate de protecție respiratorie, dar nu înlocuiesc reglementările naționale sau locale în domeniu.

Dacă aveți întrebări referitoare la selecția și îngrijirea echipamentului, consultați-vă superiorul ierarhic sau contactați punctul de vânzare. De asemenea, puteți contacta Departamentul de asistență tehnică din cadrul Sundström Safety AB.

1.1 Descrierea sistemului

Cagulele SR 601/SR 602, împreună cu ventilatorul SR 500/SR 500 EX/SR 700 fac, parte din sistemul Sundström de aparate de protecție respiratorie cu ventilator, conform EN 12941:1998 (fig. 1). Cagulele SR 601/SR 602 poate fi utilizată cu ventilatorul SR 500 EX în atmosfere explozive. Furtunul de respirație trebuie să fie conectat la ventilatorul prevăzut cu filtre. Presiunea atmosferică peste valorile normale generată în cască nu lasă particulele și alți agenți de poluare să treacă în zona de respirat.

1.2 Aplicații

SR 601/SR 602, împreună cu ventilatorul SR 500/SR 500 EX/SR 700, pot fi folosite ca alternativă la aparatele de respirație cu filtru în toate situațiile în care acestea sunt recomandate. Acest lucru este valabil mai ales dacă munca este obositoare din punct de vedere fizic, se desfășoară la temperaturi înalte sau pe o perioadă îndelungată. Atunci când alegeți casca, trebuie să luați în considerare anumiți factori, cum ar fi cei de mai jos:

- tipurile de agenți de poluare
- concentrațiile
- intensitatea efortului
- cerințele de protecție pe lângă necesitatea de a avea un aparat de protecție respiratorie

Analiza riscului trebuie efectuată de o persoană cu instruire și experiență adecvate în domeniu.

1.3 Avertizări/limitări

Rețineți că pot să existe diferențe la nivel de țară cu privire la reglementările referitoare la utilizarea echipamentului de protecție respiratorie.

Avertizări

Echipamentul nu trebuie folosit în situațiile următoare:

- dacă ventilatorul nu funcționează. În această situație anormală, echipamentul nu va oferi nicio protecție. În plus, există riscul ca dioxidul de carbon să se acumuleze rapid în cască, ceea ce poate duce la deficit de oxigen.
- Dacă agenții de poluare sunt de natură necunoscută,

- în medii care prezintă pericole imediate pentru viață și sănătate (IDLH),
- în medii în care aerul ambiant este îmbogățit cu oxigen sau nu are un conținut normal de oxigen,
- dacă începeți să respirați cu dificultate,
- dacă simțiți mirosul ori gustul agenților de poluare,
- dacă simțiți amețeală, greață sau alt disconfort.

Limitări

- Căștile nu trebuie folosite împreună cu pelicule de protecție în atmosfere potențial explozive.
- Dacă utilizatorul este expus la eforturi de lucru extrem de intense, în cască se poate forma o presiune negativă în etapa de inhalare, care poate duce la apariția riscului de scurgere în cască.
- Gradul de protecție poate fi redus dacă echipamentul este utilizat în medii cu vânt de intensitate mare.
- Echipamentul trebuie să se închidă etanș în față pentru a vă asigura că în cagulă va fi presiunea necesară pentru a preveni scurgerile.
- Asigurați-vă că furtunul de respirație nu formează o buclă care s-ar putea agăța de un obiect din jurul dvs.
- Nu ridicați și nu transportați niciodată echipamentul de furtunul de respirație.

2. Componente

2.1 Verificarea pachetului livrat

Asigurați-vă că echipamentul este complet, conform listei cu conținutul pachetului și că nu este deteriorat.

Lista cu conținutul pachetului

- Cagulă
- Harnașament pentru cap cu tub pentru aer
- Furtun de respirație
- Instrucțiuni de utilizare
- Șervețel de curățare

2.2 Accesorii/piese de schimb

Fig. 3.

Componentă

Componentă	Nr. comandă
1. Cagulă SR 601	R06-5401
2. Cagulă SR 602	R06-5501
3. Harnașament pentru cap	R06-0601
4. Tub pentru aer	R06-5402
5. Furtun de respirație	R06-0635
6. Garnitură pentru furtun	R01-3011
7. Bandă împotriva transpirației	R06-0602
8. Peliculă de protecție	T06-0401
9. Kit confort	T06-0606
10. Șervețele pentru curățare. Cutie de 50	H09-0401

3. Utilizarea

3.1 Instalarea

Consultați și instrucțiunile de utilizare pentru ventilatorul SR 500/SR 500 EX/SR 700, indiferent care va fi utilizat.

3.1.1 Cagulă

- Potriviți harnașamentul pentru cap și tubul pentru aer în cagula. Fig. 25.

- Trageți partea din spate a cagulei în jos, peste tubul pentru aer. Fig. 26.
- Potriviiți cagula în cele două caneluri de fixare de pe tubul pentru aer. Fig. 27.
- Verificați dacă bolțul de blocare din fața tubului pentru aer este în poziția corectă. Fig. 28.
- Montați furtunul de respirație în tubul pentru aer. Fig. 29.
- Trageți partea din spate a cagulei în jos, în poziție corectă, peste tubul pentru aer/furtunul de respirație. Fig. 30.

3.1.2 Furtun de respirație

- Racordați furtunul de respirație așa cum se arată în fig. 4.

3.2 Punerea măștii

Consultați și instrucțiunile de utilizare pentru ventilatorului SR 500/SR 500 EX/SR 700, indiferent care va fi utilizat.

- Prindeți cu mâinile de pe ambele părți ale deschizăturii cagulei. Trageți cu grijă cagula peste cap. Fig. 5, 6.
- Ajustați închiderea etanșă pentru gâtul cagulei, folosind banda elastică de la nivelul gâtului. Fig. 7. (SR 602)
- Ajustați cagula astfel încât să stea fix și confortabil.
- Dacă este necesar, ajustați harnașamentul pentru cap. Există mai multe opțiuni de ajustare, consultați fig. 8. Pentru a ajusta mai ușor harnașamentul pentru cap, desprindeți-l de cagulă, consultați 4.4.2 *Înlocuirea harnașamentului pentru cap*.

Ajustarea pe înălțime.

A - nivelul până la care ajunge capul în partea pentru cap.

B - cât de sus stă cagula pe cap.

Ajustarea unghiului între vizieră și harnașamentul pentru cap.

C - unghiul față de vizieră. Ajustați dacă fața este prea aproape de vizieră.

D - ajustarea unghiului benzii pentru cap la ceafă.

Ajustarea lățimii harnașamentului pentru cap.

E - ajustarea aproximativă a lățimii harnașamentului pentru cap.

F - lățimea harnașamentului pentru cap.

- Dacă este necesar, ajustați distanța dintre vizieră și față. Fig. 9.
- Verificați și ajustați furtunul de respirație, astfel încât acesta să se întindă de-a lungul spatelui dvs., fără a fi răsucit. Fig. 10.

Deflector flux de aer

- Fluxul de aer poate fi dirijat către vizieră sau către față, pentru confort optim. Fig. 11.

3.3 Scoaterea măștii

Nu scoateți echipamentul decât după ce ați părăsit zona periculoasă. Consultați și instrucțiunile de utilizare pentru ventilatorului SR 500/SR 500 EX/SR 700, indiferent care va fi utilizat.

- Slăbiți banda de la nivelul gâtului (SR 602). În situații de urgență, cagula poate fi dată jos cu închiderea etanșă pentru gât strânsă.

4. Întreținerea

Persoana responsabilă pentru curățarea și întreținerea echipamentului trebuie să fi fost instruită în mod corespunzător și să fie familiarizată cu lucrările de acest tip.

4.1 Curățarea

Șervețelele de curățare Sundström SR 5226 sunt recomandate pentru îngrijire zilnică. Dacă echipamentul este foarte murdar, folosiți o perie moale sau un burete impregnat cu o soluție de apă și detergent de vase sau altceva similar. Clătiți echipamentul

și lăsați-l să se usuce. Dacă este necesar, pulverizați cagula cu soluție cu alcool etilic sau alcool izopropilic în concentrație de 70% pentru dezinfectare.

NOTĂ! Nu utilizați niciodată un solvent pentru curățare.

4.2 Depozitarea

După curățare, depozitați echipamentul într-un loc curat și uscat, la temperatura camerei. Evitați expunerea acestuia la lumina directă a soarelui sau la alte surse de căldură.

4.3 Planificarea lucrărilor de întreținere

Cerințe minime recomandate referitoare la procedurile de întreținere, astfel încât să vă puteți asigura că echipamentul va fi întotdeauna în bună stare de funcționare.

	Înainte de utilizare	După utilizare	Anual
Inspecție vizuală	●	●	●
Verificarea performanței	●		●
Curățare		●	●
Înlocuirea garniturii de la furtunul de respirație			●

4.4 Înlocuirea pieselor

Utilizați întotdeauna piese de schimb originale Sundström. Nu modificați echipamentul. Utilizarea altor piese decât cele originale sau modificările aduse echipamentului pot reduce funcția de protecție și pot periclita aprobările primite de produs.

4.4.1 Înlocuirea benzii împotriva transpirației

Fig. 12.

- Îndepărtați harnașamentul pentru cap de pe cagulă, deblocând cele trei puncte de fixare. Fig. 18.
- Îndepărtați banda împotriva transpirației.
- Împingeți limba harnașamentului pentru cap în noua bandă împotriva transpirației. Fig. 13. Observați cum este întoarsă banda împotriva transpirației!
- Potriviiți banda împotriva transpirației în tije harnașamentului pentru cap. Fig. 14.
- Pliati banda împotriva transpirației de-a lungul bentei harnașamentului pentru cap și potriviiți tije în orificii. Fig. 15.
- Fixați cele două socluri deschise de la banda împotriva transpirației pe harnașamentul pentru cap. Fig. 16, 17.

4.4.2 Înlocuirea harnașamentului pentru cap

- Îndepărtați harnașamentul pentru cap de pe cagulă, deblocând cele trei puncte de fixare. Fig. 18.
- Montați o nouă bandă împotriva transpirației, consultați 4.4.1 *Înlocuirea benzii împotriva transpirației*.
- Fixați ambele capete de fixare ale harnașamentului pentru cap pe părțile laterale. Fig. 19.
- Fixați punctul de fixare al harnașamentului pentru cap în partea din față. Fig. 20.
- Asigurați-vă că harnașamentul pentru cap este blocat în punctele de fixare de pe cagulă.
- Ajustați harnașamentul pentru cap conform instrucțiunilor din secțiunea 3.2 *Punerea măștii*.

4.4.3 Înlocuirea cagulei

- Trageți partea din spate a cagulei în sus la tubul pentru aer. Fig. 21.
- Scoateți furtunul de respirație din tubul pentru aer. Fig. 22.
- Scoateți cagula de pe tubul pentru aer, deblocând cele două caneluri de fixare. Fig. 23.
- Scoateți cagula de pe harnașamentul pentru cap și tubul pentru aer. Fig. 24.
- Potriviți harnașamentul pentru cap și tubul pentru aer în cagula nouă. Fig. 25.
- Trageți partea din spate a cagulei în jos, peste tubul pentru aer. Fig. 26.
- Potriviți cagula în cele două caneluri de fixare de pe tubul pentru aer. Fig. 27.
- Verificați dacă bolțul de blocare din fața tubului pentru aer este în poziția corectă. Fig. 28.
- Montați furtunul de respirație în tubul pentru aer. Fig. 29.
- Trageți partea din spate a cagulei în jos, în poziție corectă, peste tubul pentru aer/furtunul de respirație. Fig. 30.

4.4.4 Înlocuirea tubului pentru aer

- Scoateți cagula, consultați 4.4.3 Înlocuirea cagulei.
- Scoateți tubul pentru aer de la harnașamentul pentru cap, consultați 4.4.2 Înlocuirea harnașamentului pentru cap.
- Montați noul tub pentru aer în ordine inversă.

4.4.5 Înlocuirea furtunului de respirație

- Trageți partea din spate a cagulei în sus la tubul pentru aer. Fig. 21.
- Scoateți furtunul de respirație din tubul pentru aer. Fig. 22.
- Montați noul furtun de respirație în ordine inversă.

5. Specificații tehnice

Harnașament pentru cap

Lățime reglabilă între 50 și 65 cm.

Greutăți

SR 601: Aprox. 465 g, inclusiv furtunul și harnașamentul pentru cap cu tubul pentru aer.
SR 602: Aprox. 530 g, inclusiv furtunul și harnașamentul pentru cap cu tubul pentru aer.

Materiale

- Cagulă SR 601: Microchem® 2800
- Cagulă SR 602: Microchem® 4000
- Închidere etanșă pentru gât pentru SR 601: Microgard® 1500
- Închidere etanșă pentru gât pentru SR 602: Bumbac/lycra
- Furtun de respirație: Poliuretan (PU)
- Vizieră: 0,5 mm PETG

Interval de temperatură

- Temperatură de depozitare: între -20 °C și +40 °C în condiții de umiditate relativă sub 90 %.
- Temperatură de funcționare: între -10 și +55 °C în condiții de umiditate relativă sub 90%.

Durata de viață

Echipamentul are o durată de viață de 5 ani de la data fabricației.

6. Explicarea simbolurilor



Consultați instrucțiunile de utilizare



Calendare cu date, ani și luni



Avizat CE de INSPEC Internațional B.V.



Umiditate relativă



Interval de temperatură

7. Avize

- SR 601/SR 602 împreună cu SR 500/SR 500 EX/SR 700: EN 12941:1998, clasa TH3.
- SR 601/SR 602 în combinație cu ventilatorul SR 500 EX este aprobat în conformitate cu Directiva ATEX 2014/34/UE.

Avizul de tip conform Regulamentului (UE) 2016/425 privind echipamentele de protecție individuală a fost emis de Organismul de certificare notificat 2849. Consultați partea din spate a Instrucțiunilor de utilizare pentru detalii privind adresa.

Declarația de conformitate UE este disponibilă la www.srsafety.com

Coduri ATEX:

- Ex II 2 G Ex ib IIB T3 Gb
- Ex II 2 D Ex ib IIIC T195°C Db

Legenda marcajelor ATEX:

- Ex Marcaj de protecție la explozie.
- II Grupă echipament (atmosfera explozive, altele decât mine cu emanații de gaz metan).
- 2 G Categorie echipament (2 = Nivel ridicat de protecție pentru Zona 1, G = Gaz).
- 2 D Categorie echipament (2 = Nivel ridicat de protecție pentru Zona 21, D = Praf).
- Ex Protejat la explozie.
- ib Tip de protecție (siguranță intrinsecă).
- IIB Grupă de gaz (etilenă).
- IIIC Grupă de praf (zonă cu praf conductor).
- T3 Clasă de temperatură, gaz (temperatura maximă la suprafață +200 °C).
- T195°C Clasă de temperatură, praf (temperatura maximă la suprafață +195 °C).
- Gb Nivelul de protecție al echipamentului, gaz (protecție ridicată).
- Db Nivelul de protecție al echipamentului, praf (protecție ridicată).

Avizele de tip conform Directivei ATEX au fost emise de Organismul de certificare notificat nr. 0470.
Nemko AS, Phillip Pedersens vei 11, N-1366 Lysaker, Norvegia

1. Общая информация
2. Компоненты оборудования
3. Использование
4. Техобслуживание
5. Технические характеристики
6. Условные обозначения
7. Сертификация

1. Общая информация

Применение респираторов должно быть составной частью программы защиты органов дыхания. Соответствующие рекомендации приводятся в стандарте EN 529:2005.

Данные стандарты содержат важные аспекты программы защиты органов дыхания, но не заменяют национальные или местные правила и нормы.

Если у вас возникли вопросы в связи с выбором или обслуживанием оборудования, проконсультируйтесь со своим руководителем работ или свяжитесь с торговой точкой. Обращайтесь также в отдел технического обслуживания компании Sundström Safety AB.

1.1 Описание системы

Защитные капюшоны SR 601/SR 602 в сочетании с блоком принудительной вентиляции SR 500/SR 500 EX/SR 700 входят в состав системы вентилируемых средств защиты органов дыхания компании Sundstrom, которые отвечают требованиям стандарта EN 12941:1998 (рис. 1). Защитные капюшоны SR 601/SR 602 в сочетании с блоком вентиляции SR 500 EX может использоваться во взрывоопасных атмосферах. Дыхательный шланг подсоединяется к блоку принудительной вентиляции, оснащенному фильтрами. Избыточное давление, создаваемое в лицевой части, предотвращает проникновение частиц и других загрязняющих веществ в дыхательную зону.

1.2 Использование

Защитные капюшоны SR 601/SR 602 в сочетании с блоком принудительной вентиляции SR 500/SR 500 EX/SR 700 могут использоваться вместо респираторов с фильтром во всех ситуациях, для которых они рекомендованы к применению. К таким ситуациям относятся, в частности, работы, выполняемые в течение длительного времени, в тяжелых условиях или при повышенных температурах. При выборе лицевой части необходимо учитывать следующие факторы:

- типы загрязняющих веществ;
- концентрации;
- интенсивность работы;
- требования к использованию средств защиты, помимо необходимости использования средств защиты органов дыхания.

Анализ рисков должен проводиться лицом, обладающим необходимой подготовкой и опытом в такой области.

1.3 Предупреждения и ограничения

Обратите внимание на возможность национальных различий в правилах применения средств индивидуальной защиты органов дыхания (СИЗОД).

Предупреждения

Это оборудование не должно использоваться:

- если блок принудительной вентиляции не включается; при возникновении такой нештатной ситуации оборудование лишается защитных функций; помимо этого, возникает риск

быстрого скопления углекислого газа в лицевой части, что может привести к нехватке кислорода;

- если загрязняющие вещества неизвестны;
- в условиях, представляющих непосредственную угрозу жизни и здоровью;
- при высоком или аномальном содержании кислорода в окружающем воздухе;
- если вы чувствуете, что дыхание затруднено;
- если вы чувствуете запах или вкус загрязняющих веществ;
- если вы чувствуете головокружение, тошноту или иное недомогание.

Ограничения

- Не допускается использование лицевых частей в сочетании с защитными пленками в потенциально взрывоопасных атмосферах.
- Если пользователь выполняет работы с очень большой интенсивностью, существует риск возникновения отрицательного давления в лицевой части при вдохе, что может привести к нарушению герметичности лицевой части.
- Если оборудование применяется в условиях высокой скорости ветра, коэффициент защиты может уменьшаться.
- Оборудование должно плотно прилегать к лицу, stem чтобы создать в капюшоне давление, необходимое для его герметичности.
- Не допускайте перекручивания дыхательного шланга, поскольку он может зацепиться за какой-то предмет в месте выполнения работ.
- Категорически запрещается поднимать или переносить оборудование, держа его за дыхательный шланг.

2. Компоненты оборудования

2.1 Проверка комплектности поставки

Проверьте оборудование на комплектность согласно упаковочному листу, а также на отсутствие повреждений.

Упаковочный лист

- Защитный капюшон
- Наголовное крепление с воздуховод
- Дыхательный шланг
- Руководство по использованию
- Чистящая ткань

2.2. Принадлежности/запасные части

(рис. 3).

Часть	№ для заказа
1. Защитный капюшон SR 601	R06-5401
2. Защитный капюшон SR 602	R06-5501
3. Наголовное крепление	R06-0601
4. Воздуховод	R06-5402
5. Дыхательный шланг	R06-0635
6. Прокладка для шланга	R01-3011
7. Лента от пота	R06-0602
8. Защитная пленка	T06-0401
9. Набор санитарно-гигиенических принадлежностей	T06-0606
10. Чистящие салфетки. 50 шт. в коробке	H09-0401

3. Использование

3.1 Сборка оборудования

Ознакомьтесь также с руководством пользователя для блока принудительной вентиляции SR 500/SR 500 EX/SR 700 (в зависимости от используемого устройства).

3.1.1 Защитный капюшон

- Закрепите наголовное крепление и воздуховод в капюшоне (рис. 25).
- Натяните заднюю часть капюшона на воздуховод (рис. 26).
- Закрепите капюшон на воздуховоде, зафиксировав его в двух фиксирующих канавках (рис. 27).
- Убедитесь, что фиксирующий штырь воздуховода находится в правильном положении (рис. 28).
- Закрепите дыхательный шланг в воздуховоде (рис. 29).
- Подтяните заднюю часть капюшона в правильное положение на воздуховоде/дыхательном шланге (рис. 30).

3.1.2 Дыхательный шланг

- Подсоедините дыхательный шланг как показано на рис. 4.

3.2 Надевание

Ознакомьтесь также с руководством пользователя для блока принудительной вентиляции SR 500/SR 500 EX/SR 700 (в зависимости от используемого устройства).

- Возьмитесь руками за капюшон с обеих сторон. Аккуратно наденьте капюшон на голову (рис. 5, 6).
- Отрегулируйте шейный уплотнитель капюшона с помощью эластичного шейного ремешка (рис. 7). (SR 602)
- Отрегулируйте положение капюшона таким образом, чтобы он сидел плотно и удобно.
- При необходимости отрегулируйте наголовное крепление. Существует множество вариантов регулировки, см. рис. 8. Для более легкой регулировки наголовного крепления, извлеките его из капюшона, см. 4.4.2 Замена наголовного крепления.

Регулировка высоты.

A — насколько глубоко голова входит в наголовную часть крепления.

B — насколько высоко капюшон сидит на голове.

Регулировка угла между лицевым прозрачным щитком и наголовным креплением.

C — угол относительно лицевого щитка. Отрегулируйте положение лицевого щитка, если он находится слишком близко к лицу.

D — регулировка угла головной ленты вокруг затылка.

Регулировка ширины наголовного крепления.

E — грубая регулировка ширины наголовного крепления.

F — ширина наголовного крепления.

- При необходимости отрегулируйте расстояние от прозрачного лицевого щитка до лица. Рис. 9.
- Проверьте и отрегулируйте дыхательный шланг таким образом, чтобы он проходил вдоль вашей спины и не был перекручен. (рис. 10).

Отражатель потока воздуха

- Воздушный поток можно направить в сторону лицевого прозрачного щитка или лица для оптимального комфорта. (рис. 11).

3.3 Снятие

Не снимайте оборудование, пока не выйдете из опасной зоны. Ознакомьтесь также с руководством пользователя для блока принудительной вентиляции SR 500/SR 500 EX/SR 700 (в зависимости от используемого устройства).

- Ослабьте шейный ремешок (SR 602). В случае чрезвычайной ситуации капюшон можно снять при затынутом шейном уплотнителе.

4. Техобслуживание

Лицо, ответственное за очистку и техобслуживание данного оборудования, должно пройти надлежащую подготовку и быть хорошо ознанокомлено с работами такого типа.

4.1 Очистка

Для ежедневного ухода рекомендуется использовать чистящую ткань Sundström SR 5226. Если оборудование сильно загрязнено, следует использовать мягкую щетку или губку, смоченную в растворе воды и средства для мытья посуды или аналогичном растворе. Ополосните оборудование и оставьте для просушки. Если необходимо, распылите на капюшон 70-процентный раствор этанола или изопропанола для дезинфекции.

ПРИМЕЧАНИЕ Не используйте растворители для очистки!

4.2 Хранение

После очистки храните оборудование в сухом и чистом месте в условиях комнатной температуры. Не допускается попадание на устройство прямого солнечного света или воздействие других источников тепла.

4.3 График техобслуживания

Рекомендуемые минимальные требования к стандартным операциям технического обслуживания для обеспечения постоянной эксплуатационной пригодности оборудования.

	Перед использованием	После использования	Ежегодно
Визуальный осмотр	●	●	●
Проверка работоспособности	●		●
Очистка		●	●
Замена уплотнителя дыхательного шланга			●

4.4 Замена деталей

Используйте только оригинальные детали компании Sundström. Не вносите изменения в оборудование. Использование неоригинальных деталей и любые модификации могут ослабить защитную функцию и дискредитируют сертификацию изделия.

4.4.1 Замена ленты от пота

(рис. 12).

- Отсоедините наголовное крепление в трех точках фиксации, и извлеките его из капюшона (рис. 18).
- Извлеките ленту от пота.
- Введите язычок наголовного крепления в новую ленту от пота (рис. 13). Обратите внимание на то, какой стороной повернута лента от пота!
- Зафиксируйте ленту от пота, используя выступы наголовного крепления (рис. 14).
- Разместите ленту от пота по внутреннему ободку наголовного крепления и зафиксируйте выступы в отверстиях (рис. 15).
- Закрепите два свободных гнезда ленты от пота на наголовном креплении (рис. 16, 17).

4.4.2 Замена наголовного крепления

- Отсоедините наголовное крепление в трех точках фиксации, и извлеките его из капюшона (рис. 18).
- Установите новую ленту от пота, см. 4.4.1 Замена ленты от пота.
- Закрепите наголовное крепление в двух точках крепления по его сторонам (рис. 19).

- Закрепите наголовное крепление в точке крепления спереди Рис. 20.
- Убедитесь, что наголовное крепление зафиксировано в крепежных точках капюшона.
- Отрегулируйте наголовное крепление в соответствии с инструкциями в разделе 3.2 Надевание.

4.4.3 Замена капюшона

- Подтяните заднюю часть капюшона вверх по воздуховоду (рис. 21).
- Извлеките дыхательный шланг из воздуховода (рис. 22).
- Отсоедините капюшон от воздуховода, высвободив его из двух фиксирующих канавок (рис. 23).
- Стяните капюшон с наголовного крепления и воздуховода (рис. 24).
- Закрепите наголовное крепление и воздухопровод в новом капюшоне (рис. 25).
- Натяните заднюю часть капюшона на воздухопровод (рис. 26).
- Закрепите капюшон на воздуховоде, зафиксировав его в двух фиксирующих канавках (рис. 27).
- Убедитесь, что фиксирующий штырь воздуховода находится в правильном положении (рис. 28).
- Закрепите дыхательный шланг в воздуховоде (рис. 29).
- Подтяните заднюю часть капюшона в правильное положение на воздуховоде/дыхательном шланге (рис. 30).

4.4.4 Замена воздуховода

- Извлеките капюшон, см. 4.4.3 Замена капюшона.
- Извлеките воздухопровод из наголовного крепления, см. 4.4.2 Замена наголовного крепления.
- Выполните сборку нового воздуховода в обратном порядке.

4.4.5 Замена дыхательного шланга

- Подтяните заднюю часть капюшона вверх по воздуховоду (рис. 21).
- Извлеките дыхательный шланг из воздуховода (рис. 22).
- Выполните сборку нового дыхательного шланга в обратном порядке.

5. Технические характеристики

Наголовное крепление

Регулировка по ширине головы от 50 до 65 см.

Вес

SR 601: Приблизительно 465 г (с учетом шланга и наголовного крепления с воздухопроводом).

SR 602: Приблизительно 530 г (с учетом шланга и наголовного крепления с воздухопроводом).

Материалы

- Капюшон SR 601: Microchem® 2800
- Капюшон SR 602: Microchem® 4000
- Шейный уплотнитель капюшона SR 601: Microgard® 1500
- Шейный уплотнитель капюшона SR 602: Хлопчатобумажная ткань/лайкра
- Дыхательный шланг: полиуретан
- Лицевой щиток (прозрачный): 0,5 мм, полиэтилентерефталат-гликоль

Температурный диапазон

- Температура хранения: от -20 до +40 °C при относительной влажности ниже 90 %.
- Рабочая температура: от -10 до +55 °C при относительной влажности ниже 90 %.

Срок хранения

Срок хранения оборудования составляет 5 лет с даты производства.

6. Условные обозначения



См. руководство по использованию



Символы даты (год и месяц)



Сертификация CE: INSPEC International B.V.



Относительная влажность



Температурный диапазон

7. Сертификация

- SR 601/SR 602 в сочетании с SR 500/SR 500 EX/SR 700: EN 12941:1998, класс TH3.
- SR 601/SR 602 в сочетании с блоком вентиляции SR 500 EX сертифицирована в соответствии с Директивой ATEX 2014/34/EU.

Сертификат разрешения типа в соответствии с Регламентом (ЕС) 2016/425 выдан регистрирующей организацией 2849. Адрес указан на обратной стороне данного руководства пользователя.

Европейская декларация соответствия доступна на сайте www.srsafety.com

Коды ATEX:

- Ex II 2 G Ex ib IIB T3 Gb
- Ex II 2 D Ex ib IIIC T195°C Db

Расшифровка кодов ATEX:

- Ex Знак взрывозащитного исполнения.
- II Группа оборудования (взрывоопасная среда, не имеющая отношения к работам, выполняемым в местах, где есть рудничный газ).
- 2 G Категория оборудования (2 = высокий уровень защиты для зоны 1, G = газ).
- 2 D Категория оборудования (2 = высокий уровень защиты для зоны 21, D = пыль).
- Ex Взрывозащитное исполнение.
- ib Вид защиты (искробезопасность).
- IIB Газовая группа (этилен).
- IIIC Группа пылевого материала (зона с электропроводящей пылью).
- T3 Температурный класс, газ (максимальная температура на поверхности +200°C).
- T195°C Температурный класс, пыль (максимальная температура на поверхности +195°C).
- Gb Уровень защиты оборудования, газ (высокий уровень защиты).
- Db Уровень защиты оборудования, пыль (высокий уровень защиты).

Сертификат соответствия требованиям Директивы ATEX выдан аккредитованным органом 0470.

Nemko AS, Phillip Pedersens vei 11, N-1366 Lysaker, Норвегия

1. Všeobecné informácie
2. Diely
3. Použitie
4. Údržba
5. Technické parametre
6. Legenda
7. Schválenie

1. Všeobecné informácie

V rámci programu na ochranu dýchacích ciest sa musí používať respirátor. Ďalšie informácie nájdete v norme EN 529:2005.

Usmernenia v týchto normách poukazujú na dôležité aspekty programu prostriedkov na ochranu dýchacích ciest, nenahradzujú však štátne a miestne predpisy.

V prípade pochybností pri výbere a starostlivosti o prostriedky sa poraďte so svojim nadriadeným alebo sa obráťte na predajné miesto. Radi vás privítame aj v našom oddelení technických služieb spoločnosti Sundström Safety AB.

1.1 Opis systému

Kukly SR 601/SR 602 sú spolu s jednotkou ventilátora SR 500/SR 500 EX/SR 700 zahrnuté do systému ochranných prostriedkov dýchacích orgánov s pomocnou ventiláciou Sundström v súlade s požiadavkami normy EN 12941:1998 (Obr. 1). Kukly SR 601/SR 602 sa môže používať s jednotkou ventilátora SR 500 EX vo výbušnom prostredí. Dýchacia hadica musí byť pripojená k jednotke ventilátora s nainštalovanými filtrami. Tlak generovaný v hlavovom ochrannom prostriedku, ktorý je vyšší ako atmosférický tlak, bráni časticiam a iným znečisťujúcim látkam preniknúť do zóny dýchania.

1.2 Použitie

Kukly SR 601/SR 602 sa spolu s ventilátorom SR 500/SR 500 EX/SR 700 môžu používať ako alternatívne filtračné respirátory vo všetkých situáciách, pre ktoré je ich použitie odporúčané. Platí to predovšetkým pri ťažkej alebo dlhodobej práci, prípadne pri práci v teplom prostredí. Pri výbere hlavového ochranného prostriedku sa musia brať do úvahy niektoré z nasledujúcich faktorov:

- Typy znečisťujúcich látok
- Koncentrácie
- Intenzita práce
- Požiadavky na ochranu okrem prostriedkov potrebných na ochranu dýchacích orgánov

Analýzu rizík by mala vykonávať osoba, ktorá je riadne vyškolená a skúsená v danej oblasti.

1.3 Varovania/obmedzenia

Upozorňujeme, že v súvislosti s používaním ochranných prostriedkov dýchacích orgánov môžu v rôznych krajinách platiť rôzne predpisy.

Varovania

Prostriedky sa nesmú používať

- Ak nie je v prevádzke ventilátor. V takejto nezvyčajnej situácii prostriedok neposkytuje žiadnu ochranu. Okrem toho hrozí riziko rýchleho nahromadenia oxidu uhličitého v hlavovom ochrannom prostriedku, čo môže viesť k nedostatku kyslíka.
- Ak sú znečisťujúce látky neznáme.
- V prostredí, ktoré bezprostredne ohrozuje život a zdravie človeka (IDLH).

- V prostredí, kde je okolité ovzdušie obohatené kyslíkom alebo nemá normálnu hladinu kyslíka.
- Ak máte ťažkosti s dýchaním.
- Ak začujete zápach alebo chuť znečisťujúcich látok.
- Ak pocítujete závrat, nevoľnosť alebo máte iné nepríjemné pocity.

Obmedzenia

- Vrchná ochrana hlavy sa nesmie používať spolu s ochrannými fóliami v potenciálne výbušnom prostredí.
- Ak je používateľ vystavený veľmi vysokej intenzite práce, môže v hlavovom ochrannom prostriedky dochádzať k zápornému tlaku počas fázy nádychu, čo môže predstavovať riziko vniknutia znečisťujúcich látok do vrchnej ochrany hlavy.
- Faktor ochrany sa môže znížiť, ak sa prostriedky používajú v prostredí, kde sa môže vyskytovať vietor s vysokou rýchlosťou.
- Ochranný prostriedok musí byť tesne priliehať k tvári, aby bola kukla dostatočne natlakovaná na zabránenie vniknutia znečisťujúcich látok z okolitého ovzdušia do kukly.
- Zabezpečte, aby dýchacia hadica nevytvárala slučky, ktoré by sa mohli zachytiť o predmety v okolí.
- Nikdy nezdvíhajte ani nenoste zariadenie za dýchaciu hadicu.

2. Diely

2.1 Kontrola pri dodaní

Podľa zoznamu obsahu balenia skontrolujte, či je ochranný kompletný a nie je poškodený.

Zoznam obsahu balenia

- Kukla
- Hlavovým postrojom s vzduchovod
- Dýchacia hadica
- Návod na používanie
- Čistiaca utierka

2.2 Príslušenstvo/náhradné diely

Obr. 3.

Diely	Objednávacie č.
1. Kukla SR 601	R06-5401
2. Kukla SR 602	R06-5501
3. Hlavový postroj	R06-0601
4. Vzduchovod	R06-5402
5. Dýchacia hadica	R06-0635
6. Tesnenie na hadicu	R01-3011
7. Pás na zachytávanie potu	R06-0602
8. Ochranná fólia	T06-0401
9. Súprava Comfort	T06-0606
10. Čistiace utierky, 50 ks v škatuli	H09-0401

3. Použitie

3.1 Inštalácia

Pozrite si aj návod na používanie jednotky ventilátora SR 500/SR 500 EX/SR 700 podľa toho, ktoré zariadenie sa používa.

3.1.1 Kukla

- Hlavový postroj a vzduchovod nasadíte na kuklu. Obr. 25.
- Potiahnite nadol zadnú časť kukly ponad vzduchovod. Obr. 26.
- Nasadíte kuklu do dvoch fixačných drážok na vzduchovode. Obr. 27.

- Skontrolujte, či je predný uzamykací kolík vzduchovodu v správnej polohe. Obr. 28.
- Nasadíte dýchaciu hadicu do vzduchovodu. Obr. 29.
- Potiahnite zadnú časť kukly do správnej polohy nad vzduchovodom/dýchacou hadicou. Obr. 30.

3.1.2 Dýchacia hadica

- Pripojte dýchaciu hadicu podľa obr. 4.

3.2 Nasadenie

Pozrite si aj návod na používanie jednotky ventilátora SR 500/ SR 500 EX/SR 700 podľa toho, ktoré zariadenie sa používa.

- Rukami uchopíte obe strany otvoru kukly. Opatrne si pretiahnite kuklu cez hlavu. Obr. 5, 6.
- Pomocou elastického krčného popruhu nastavte krčné tesnenie kukly. Obr. 7. (SR 602)
- Nastavte kuklu tak, aby sedela tesne a zároveň pohodlne.
- V prípade potreby si upravte hlavový postroj. K dispozícii je veľa možností nastavenia, pozri obr. 8. Hlavový postroj sa upravuje jednoduchšie, ak ho vyberiete z kukly, pozri časť 4.4.2 *Výmena hlavového postroja*.

Úprava výšky.

- A – ako hlboko je hlava v hlavovej časti.
- B – ako vysoko je kukla umiestnená na hlave.

Úprava uhla medzi priezorom a hlavovým postrojom.

- C – uhol s priezorom. Upravte, ak je tvár príliš blízko priezoru.
- D – úprava uhla hlavového pásu okolo zadnej časti hlavy.

Úprava šírky hlavového postroja.

- E – približná úprava šírky hlavového postroja.
- F – šírka hlavového postroja.

- V prípade potreby upravte vzdialenosť medzi priezorom a tvárou. Obr. 9.
- Skontrolujte, či dýchacia hadica vedie pozdĺž chrbta a nie je prekrútená, a v prípade potreby upravte. Obr. 10.

Usmerňovač prúdenia vzduchu

- Prúd vzduchu je možné smerovať smerom k priezoru alebo tvári na dosiahnutie optimálneho pohodlia. Obr. 11.

3.3 Snímanie

Ochranný prostriedok si nesnímajte, kým sa nenachádzate mimo nebezpečnej oblasti.

Pozrite si aj návod na používanie jednotky ventilátora SR 500/ SR 500 EX/SR 700 podľa toho, ktoré zariadenie sa používa.

- Uvoľnite krčný popruh (SR 602). V núdzových situáciách možno kuklu dať dolu so zatahnutým krčným tesnením.

4. Údržba

Osoba zodpovedná za čistenie a údržbu ochranného prostriedku musí byť riadne vyškolená a oboznámená s týmto typom práce.

4.1 Čistenie

Na každodennú starostlivosť odporúčame používať čistiace utierky Sundström SR 5226. Ak je ochranný prostriedok silno znečistený, použite mäkkú kefku alebo hubku namočenú do roztoku vody a prostriedku na umývanie riadu alebo podobného čistiaceho prostriedku. Opláchnite ochranný prostriedok a nechajte ho vyschnúť. V prípade potreby postriekajte kuklu 70 % roztokom etanolu alebo izopropanolu na dezinfekciu.

POZOR! Na čistenie nikdy nepoužívajte rozpúšťadlá.

4.2 Skladovanie

Po vyčistení uskladnite ochranný prostriedok na čistom a suchom mieste pri izbovej teplote. Zabráňte vystaveniu priamemu slnečnému žiareniu alebo iným zdrojom tepla.

4.3 Plán údržby

Dodržiavajte odporúčané minimálne požiadavky na bežnú údržbu tak, aby bola vždy zabezpečená prevádzkyschopnosť ochranného prostriedku.

	Pred použitím	Po použití	Ročne
Vizuálna kontrola	●	●	●
Kontrola výkonnosti	●		●
Čistenie		●	●
Výmena tesnenia dýchacej hadice			●

4.4 Výmena dielov

Vždy používajte originálne náhradné diely od spoločnosti Sundström. Ochranný prostriedok neupravujte. Používanie iných ako originálnych dielov alebo úpravy ochranného prostriedku môžu znížiť ochrannú funkciu a môžu predstavovať riziko zrušenia schválenia udelených tomuto produktu.

4.4.1 Výmena pásu na zachytávanie potu

Obr. 12.

- Odpojte hlavový postroj od kukly uvoľnením troch fixačných bodov. Obr. 18.
- Vyberte pás na zachytávanie potu.
- Zatlačte jazýček hlavového postroja do nového pásu na zachytávanie potu. Obr. 13. Dávajte pozor na to, ako je pás na zachytávanie potu otočený!
- Nasadíte pás na zachytávanie potu na hroty na hlavovom postroji. Obr. 14.
- Preložte pás na zachytávanie potu cez čelenku hlavového postroja a vložte hroty do otvorov. Obr. 15.
- Zaisťujete dva voľné otvory pásu na zachytávanie potu k hlavovému postroju. Obr. 16, 17.

4.4.2 Výmena hlavového postroja

- Odpojte hlavový postroj od kukly uvoľnením troch fixačných bodov. Obr. 18.
- Nasadíte nový pás na zachytávanie potu, pozri časť 4.4.1 *Výmena pásu na zachytávanie potu*.
- Zaisťujete oba fixačné body hlavového postroja na bokoch. Obr. 19.
- Zaisťujete fixačný bod hlavového postroja vpredu. Obr. 20.
- Skontrolujte, či je hlavový postroj zaisťovaný vo fixačných bodoch kukly.
- Upravte hlavový postroj podľa pokynov v časti 3.2 *Nasadenie*.

4.4.3 Výmena kukly

- Povyťahnite zadnú časť kukly pri vzduchovode. Obr. 21.
- Dýchaciu hadicu zložte zo vzduchovodu. Obr. 22.
- Odpojte kuklu od vzduchovodu uvoľnením dvoch fixačných drážok. Obr. 23.
- Stiahnite kuklu z hlavového postroja a vzduchovodu. Obr. 24.
- Hlavový postroj a vzduchovod nasadíte na novú kuklu. Obr. 25.
- Potiahnite nadol zadnú časť kukly ponad vzduchovod. Obr. 26.
- Nasadíte kuklu do dvoch fixačných drážok na vzduchovode. Obr. 27.
- Skontrolujte, či je predný uzamykací kolík vzduchovodu v správnej polohe. Obr. 28.

- Nasadíte dýchaciu hadicu do vzduchovodu. Obr. 29.
- Potiahnite zadnú časť kukly do správnej polohy nad vzduchovodom/dýchacou hadicou. Obr. 30.

4.4.4 Výmena vzduchovodu

- Odpojte kuklu, pozri časť 4.4.3 *Výmena kukly*.
Odpojte vzduchovod od hlavového postroja, pozri časť 4.4.2 *Výmena hlavového postroja*.
- Primontujte nový vzduchovod opačným postupom.

4.4.5 Výmena dýchacej hadice

- Povytiahnite zadnú časť kukly pri vzduchovode. Obr. 21.
- Odpojte dýchaciu hadicu do vzduchovodu. Obr. 22.
- Primontujte novú dýchaciu hadicu opačným postupom.

5. Technické parametre

Hlavový postroj

Nastaviteľná šírka hlavy v rozsahu 50 až 65 cm.

Hmotnosti

SR 601: Približne 465 g vrátane hadice a hlavového postroja so vzduchovodom.

SR 602: Približne 530 g vrátane hadice a hlavového postroja so vzduchovodom.

Materiály

- Kukla SR 601: Microchem® 2800
- Kukla SR 602: Microchem® 4000
- Krčné tesnenie SR 601: Microgard® 1500
- Krčné tesnenie SR 602: Bavlna/lycra
- Dýchacia hadica Polyuretán (PU)
- Priezor: 0,5 mm PETG

Teplotný rozsah

- Skladovacia teplota: od -20 do +40 °C pri relatívnej vlhkosti menej ako 90 %.
- Prevádzková teplota: od -10 do +55 °C pri relatívnej vlhkosti menej ako 90 %.

Skladovateľnosť

Ochranný prostriedok má skladovateľnosť 5 rokov od dátumu výroby.

6. Legenda



Pozrite si návod na používanie



Hodiny s dátumom, rok a mesiac

CE
2849

Schválenie CE od spoločnosti
INSPEC Certification B.V.



Relatívna vlhkosť



Teplotný rozsah

7. Schválenie

- SR 601/SR 602 v kombinácii s SR 500/SR 500 EX/SR 700: EN 12941:1998, trieda TH3.
- SR 601/SR 602 v kombinácii s ventilátorom SR 500 EX je schválená v súlade s požiadavkami smernice 2014/34/EÚ.

Typové schválenie podľa nariadenia (EÚ) 2016/425 o OOP vydal notifikovaný orgán 2849. Adresu nájdete na zadnej strane návodu na používanie.

Vyhľadanie o zhode EÚ je k dispozícii na stránke www.srsafety.com

Kódy ATEX:

II 2 G Ex ib IIB T3 Gb

II 2 D Ex ib IIIC T195°C Db

Legenda k označeniam ATEX:



Značka ochrany pred výbuchom.

II Skupina zariadenia (výbušné prostredie iné ako bane s banskými plynmi).

2 G Kategória zariadenia (2 = vysoká úroveň ochrany pre zónu 1, G = plyn).

2 D Kategória zariadenia (2 = vysoká úroveň ochrany pre zónu 21, D = prach).

Ex Ochrana pred výbuchom.

ib Typ ochrany (iskrová bezpečnosť).

IIB Skupina plynu (etylén).

IIIC Skupina prašného materiálu (zóna s vodivým prachom).

T3 Trieda teploty, plyn (maximálna povrchová teplota +200 °C).

T195°C Trieda teploty, prach (maximálna povrchová teplota +195 °C).

Gb Úroveň ochrany zariadenia, plyn (vysoká ochrana).

Db Úroveň ochrany zariadenia, prach (vysoká ochrana).

Typové schválenie podľa smernice ATEX vydal notifikovaný orgán č. 0470.

Nemko AS, Phillip Pedersens vei 11, N-1366 Lysaker, Nórsko

1. Splošne informacije
2. Deli
3. Uporaba
4. Vzdrževanje
5. Tehnični podatki
6. Legenda simbolov
7. Odobritev

1. Splošne informacije

Uporaba respiratorja mora biti del dihalnega zaščitnega programa. Če želite izvedeti več, glejte standard EN 529:2005. Ti standardi vsebujejo smernice in poudarjajo pomembne vidike programov dihalnih zaščitnih sistemov, vendar ne nadomeščajo državnih ali lokalnih predpisov.

Če niste prepričani, ali sta izbira opreme in skrb zanjo pravilni, se posvetujte s svojim nadrejenim ali se obrnite na prodajalca. Lahko se obrnete tudi na oddelek za tehnično podporo podjetja Sundström Safety AB.

1.1 Opis sistema

Zaščitne kapuce SR 601/SR 602 skupaj z ventilatorsko enoto SR 500/SR 500 EX/SR 700 sestavljajo Sundströmove dihalne zaščitne sisteme z ventilacijo, skladno z EN 12941 1998 (sl. 1). SR 601/SR 602 se lahko uporablja z ventilatorsko enoto SR 500 EX v eksplozijskih okoljih. Dihalna cev mora biti priključena na ventilatorsko enoto, opremljeno s filtri. Nadtlak, ki se ustvarja v pokrivalu za glavo, preprečuje delcem in drugim nečistočam iz okolice dostop v dihalno območje.

1.2 Uporaba

SR 601/SR 602 z ventilatorsko enoto SR 500/SR 500 EX/SR 700 se lahko uporablja kot alternativa filtrirnim respiratorjem v vseh primerih, kjer se priporoča njihova uporaba. To še posebno velja za težka in dolgotrajna dela ter za delo v pogojih povišane temperature. Ob izbiri pokrivala za glavo je treba upoštevati nekaj dejavnikov, npr:

- vrsto nečistoč
- koncentracije
- intenzivnost dela
- dodatne zaščitne zahteve ob dihalni zaščitni napravi

Analizo tveganja naj izvede oseba, ki je primerno usposobljena in izkušena na področju dela.

1.3 Opozorila/omejitve

Predpisi glede uporabe opreme za zaščito dihal se lahko med državami razlikujejo.

Opozorila

Oprema se ne sme uporabljati:

- če ventilatorska enota ne deluje. V tovrstnih neobičajnih okoliščinah oprema ne omogoča nobene zaščite. Poleg tega se v pokrivalu za glavo nabira ogljikov dioksid, kar povzroči pomanjkanje kisika.
- če je sestava nečistoč v zraku neznana,
- v okoljih, ki neposredno ogrožajo življenje in zdravje (IDLH),
- v okoljih, v katerih je okoliški zrak obogaten s kisikom ali nima običajne vsebnosti kisika,
- če opazite, da težko dihate,
- če vohate ali okusite nečistoče,
- če občutite vrtoglavico, slabost ali drugo nelagodje.

Omejitve

- Pokrivala za glavo se v eksplozivnih okoljih ne smejo uporabljati skupaj z zaščitnimi folijami.
- Če je intenzivnost dela uporabnika zelo velika, lahko v naglavnem delu med fazo vdihovanja nastane negativni tlak, pri čemer je tveganje prodiranja v naglavni del večje.
- Faktor zaščite se lahko zmanjša, če opremo uporabljate v okolju z veliko hitrostjo vetra.
- Oprema mora v obraznem predelu tesniti, se ustvari primeren nadtlak, ki bo preprečeval puščanje zraka v kapo.
- Pazite, da se dihalna cev ne oblikuje zanke, ki bi se lahko zataknila za razne predmete v okolici.
- Opreme nikoli ne dvigajte ali prenašajte tako, da jo držite za dihalno cev.

2. Deli

2.1 Pregled ob dostavi

Preverite, ali so priloženi vsi deli opreme, navedeni na listu z vsebino embalaže, in ali so nepoškodovani.

Vsebina embalaže

- Kap
- Naglavni jermen z cev za zrak
- Dihalna cev
- Navodila za uporabo
- Čistilna krpa

2.2 Dodatna oprema/nadomestni deli

Slika 3.

Del

Del	Št. naročila
1. Kapa SR 601	R06-5401
2. Kapa SR 602	R06-5501
3. Naglavni jermen	R06-0601
4. Cev za zrak	R06-5402
5. Dihalna cev	R06-0635
6. Tesnilo za cev	R01-3011
7. Trak za pot	R06-0602
8. Zaščitna folija	T06-0401
9. Komplet za udobje	T06-0606
10. Čistilne krpe. Škatla 50	H09-0401

3. Uporaba

3.1 Namestitve

Glejte tudi navodila za uporabo ventilatorske enote SR 500/SR 500 EX/SR 700, glede na to, kar je uporabljeno.

3.1.1 Kapa

- Naglavni jermen in cev za zrak pritrdite na kapuco. Slika 25.
- Zadnji del kapuce povlecite navzdol čez cev za zrak. Slika 26.
- Kapo pritrdite v dva pritrditvena utora na cevi za zrak. Slika 27.
- Preverite, ali je zaporni zatič cevi za zrak v pravilnem položaju. Slika 28.
- Dihalno cev priključite na cev za zrak. Slika 29.
- Zadnji del kapuce povlecite v pravilen položaj čez cev za zrak/dihalno cev. Slika 30.

3.1.2 Dihalna cev

- Priključite dihalno cev, kot je prikazano na sliki 4.

3.2 Pokrivanje

Glejte tudi navodila za uporabo ventilatorske enote SR 500/ SR 500 EX/SR 700, glede na to, kar je uporabljeno.

- Z rokami primate obe strani odprtine na kapi. Kapuco pazljivo povlecite čez glavo. Sliki 5 in 6.
- S pomočjo elastičnega vratnega traku naravnajte vratno tesnilo kape. Slika 7. (SR 602)
- Kapo naravnajte tako, da se tesno in udobno prilaga.
- Po potrebi prilagodite naglavni jermen. Opremo lahko prilagodite na več načinov, glejte sliko 8. Naglavni jermen lažje prilagodite, če ga snamete s kape, glejte poglavje 4.4.2 *Menjava jermena*.

Nastavitev višine.

A – kako globoko je na koncu glava v delu za glavo.

B – kako visoko na glavi je nameščena kapuca.

Prilagoditev kota med ščitom in naglavnim jermenom.

C – kot, pod katerim je vizir. Prilagodite, če je obraz preblizu vizirja.

D – prilagoditev kota naglavnega traku za zaglavjem.

Prilagoditev širine naglavnega jermena.

E – okvirna prilagoditev širine naglavnega jermena.

F – širina naglavnega jermena.

- Po potrebi prilagodite razdaljo med vizirjem in obrazom. Slika 9.
- Prepričajte se, da dihalna cev poteka nemoteno ob hrbtu in da ni zvita, sicer jo popravite. Slika 10.

Deflektor zraka

- Za optimalno počutje lahko pretok zraka usmerite proti vizirju ali obrazu. Slika 11.

3.3 Snemanje

Ne odstranjujte opreme, dokler niste zunaj nevarnega območja. Glejte tudi navodila za uporabo ventilatorske enote SR 500/ SR 500 EX/SR 700, glede na to, kar je uporabljeno.

- Razrahljajte vratni trak (SR 602). V sili lahko kapuco snamete tudi z zategnjenim vratnim tesnilom.

4. Vzdrževanje

Osebe, ki je odgovorno za čiščenje in vzdrževanje opreme, mora biti usposobljeno in v celoti seznanjeno s to vrsto dela.

4.1 Čiščenje

Za vsakodnevno nego je priporočena uporaba čistilnih krp Sundström SR 5226. Če je oprema zelo zamazana, uporabite mehko krtačo ali gobo, navlaženo z raztopino sredstva za pomivanje posode v vodi ali podobnim čistilom. Opremo izplaknite pod vodo in pustite, da se posuši. Po potrebi kapuco poškrpite in razkužite s 70-odstotnim etanolom ali raztopino izopropanola.

OPOMBA! Pri čiščenju nikoli ne uporabljajte topil.

4.2 Shranjevanje

Po čiščenju je treba opremo shraniti na suhem in hladnem mestu pri sobni temperaturi. Izogibajte se neposredni sončni svetlobi ali drugim virom toplote.

4.3 Urnik vzdrževanja

Upoštevajte priporočene najmanjše zahteve glede rutinskega vzdrževanja, da bo oprema zanesljivo vedno v ustreznem stanju.

	Pred uporabo	Po uporabi	Letno
Vizualni pregled	●	●	●
Preizkus delovanja	●		●
Čiščenje		●	●
Zamenjava tesnila za dihalno cev			●

4.4 Nadomestni deli

Vedno uporabljajte originalne dele podjetja Sundström. Opreme ne spreminjajte. Če uporabljate neoriginalne dele ali spreminjate opremo, lahko s tem zmanjšate zaščitno funkcijo in ogrozite veljavnost odobritev, ki jih je prejel izdelek.

4.4.1 Menjava traku za pot

Slika 12.

- Naglavni jermen snemite s kapuce tako, da sprostite njegove tri pritrditvene točke. Slika 18.
- Odstranite trak za pot.
- Jezik naglavnega jermena potisnite v novi trak za pot. Slika 13. Pazite, kako obrnete trak za pot!
- Trak za pot pritrdite na osti naglavnega jermena. Slika 14.
- Trak za pot zložite okoli naglavnega traku jermena in ga pritrdite v osti v luknjicah. Slika 15.
- Dve prosti luknjici traku za pot pritrdite na naglavni jermen. Sliki 16 in 17.

4.4.2 Menjava naglavnega jermena

- Naglavni jermen snemite s kapuce tako, da sprostite njegove tri pritrditvene točke. Slika 18.
- Namestite novi trak za pot, glejte 4.4.1 *Menjava traku za pot*.
- Pritrdite obe pritrditveni točki na obeh straneh naglavnega jermena. Slika 19.
- Zagozdite sprednjo pritrditveno točko naglavnega jermena. Slika 20.
- Preverite, ali je naglavni jermen zagozden v pritrditvenih točkah na kapuci.
- Naglavni jermen prilagodite skladno z navodili v poglavju 3.2 *Namestitev in prilagoditev ščita*.

4.4.3 Zamenjava kapuce

- Zadnji del kapuce povlecite navzgor pri cevi za zrak. Slika 21.
- Dihalno cev odstranite s cevi za zrak. Slika 22.
- Kapuco odstranite s cevi za zrak tako, da sprostite njeni dve pritrditveni točki. Slika 23
- Kapuco povlecite z naglavnega jermena in cevi za zrak. Slika 24.
- Naglavni jermen in cev za zrak pritrdite na novo kapuco. Slika 25.
- Zadnji del kapuce povlecite navzdol čez cev za zrak. Slika 26.
- Kapo pritrdite v dva pritrditvena utora na cevi za zrak. Slika 27.
- Preverite, ali je zaporni zatič cevi za zrak v pravilnem položaju. Slika 28.
- Dihalno cev priključite na cev za zrak. Slika 29.
- Zadnji del kapuce povlecite v pravilen položaj čez cev za zrak/ dihalno cev. Slika 30.

4.4.4 Zamenjava cevi za zrak

- Odstranite kapuco, glejte 4.4.3 *Zamenjava kapuce*.
- Cev za zrak odstranite z naglavnega jermena, glejte 4.4.2 *Zamenjava naglavnega jermena*.
- Novo cev za zrak namestite v obratnem vrstnem redu.

4.4.5 Zamenjava dihalne cevi

- Zadnji del kapuce povlecite navzgor pri cevi za zrak. Slika 21.
- Dihalna cev odstranite s cevi za zrak. Slika 22.
- Novo dihalno cev namestite v obratnem vrstnem redu.

5. Tehnični podatki

Naglavni jermen

Širina naglavnega jermena je prilagodljiva med 50 in 65 cm.

Mase

SR 601: Pribl. 465 g, vključno s cevjo in naglavnim jermenom s cevjo za zrak.

SR 602: Pribl. 530 g, vključno s cevjo in naglavnim jermenom s cevjo za zrak.

Materiali

- Kapa SR 601: Microchem® 2800
- Kapa SR 602: Microchem® 4000
- Vratno tesnilo SR 601: Microgard® 1500
- Vratno tesnilo SR 602: Bombaž/lycra
- Dihalna cev: Poliuretán (PU)
- Vizir: 0,5 mm PETG

Temperaturno območje

- Temperatura shranjevanja: od -20 do +40 °C pri relativni vlažnosti pod 90 %.
- Temperatura delovanja: od -10 do +55 °C pri relativni vlažnosti pod 90 %.

Rok uporabnosti

Rok uporabnosti opreme je 5 let od datuma proizvodnje.

6. Legenda simbolov



Glejte navodila za uporabo



Datumske ure, leto in mesec



Oznaka CE, ki jo je odobrila
INSPEC International B.V.



Relativna vlažnost

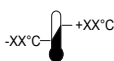

Temperaturno območje

7. Odobritev

- SR 601/SR 602 v kombinaciji s SR 500/SR 500 EX/SR 700: EN 12941:1998, razred TH3.
- SR 601/SR 602 v kombinaciji z ventilatorsko enoto SR 500 EX je odobren v skladu z direktivo ATEX 2014/34/EC.

Potrdilo o odobritvi tipa v skladu z Uredbo (EU) 2016/425 o osebni varovalni opremi je izdal priglašeni organ 2849. Naslov najdete na zadnji strani navodil za uporabo.

Izjava EU o skladnosti je na voljo na spletnem mestu www.srsafety.com

Šifre ATEX:

- Ex II 2 G Ex ib IIB T3 Gb
- Ex II 2 D Ex ib IIIC T195°C Db

Pojasnitev označb ATEX:

Ex	Oznaka za protiekspluzijsko zaščito.
II	Skupina opreme (eksplozivna ozračja z izjemo rudnikov z vnetljivimi plini).
2 G	Kategorija opreme (2 = visoka raven zaščite za cono 1, G = plin).
2 D	Kategorija opreme (2 = visoka raven zaščite za cono 21, D = prah).
Ex	Zaščiten pred eksplozijo.
ib	Vrsta zaščite (notranja varnost).
IIB	Skupina plinov (etilen).
IIIC	Skupina prašnih materialov (cona s prevodnim prahom).
T3	Temperaturni razred, plin (najvišja temperatura površin +200 °C).
T195°C	Temperaturni razred, prah (najvišja temperatura površin +195 °C).
Gb	Raven zaščite opreme, plin (visoka raven).
Db	Raven zaščite opreme, prah (visoka raven).

Certifikate odobritve tipa v skladu z ATEX Direktivo je izdal priglašeni organ št. 0470.

Nemko AS, Phillip Pedersens vei 11, N-1366 Lysaker, Norveška

1. Allmän information
2. Komponenter
3. Användning
4. Underhåll
5. Teknisk specifikation
6. Symbolförklaring
7. Godkännande

1. Allmän information

Användning av andningsskydd skall vara en del av ett andningsskyddsprogram. För vägledning se EN 529:2005.

Informationen i denna standard ger upplysning om viktiga aspekter i ett andningsskyddsprogram, men den ersätter inte nationella eller lokala föreskrifter.

Om du känner dig osäker vid val och skötsel av utrustningen rådgör med arbetsledningen eller kontakta inköpsstället. Du är också välkommen att kontakta Sundström Safety AB, Teknisk Support.

1.1 Systembeskrivning

SR 601/SR 602 ingår tillsammans med den batteridrivna fläkten SR 500/SR 500 EX/SR 700 i Sundströms fläktassisterade andningsskyddssystem enligt EN 12941:1998 (Fig. 1). SR 601/SR 602 används tillsammans med fläkt SR 500 EX i explosiv atmosfär. Andningsslangen ansluts till den filterförsedda fläkten. Övertrycket som bildas i ansiktsdelen förhindrar partiklar och andra föroreningar att tränga in i andningszonen.

1.2 Användningsområden

SR 601/SR 602 tillsammans med fläkt SR 500/SR 500 EX/SR 700 kan användas som alternativ till filterskydd i alla situationer där sådana rekommenderas. Detta gäller i synnerhet vid tunga, varma eller långvariga arbeten. Vid val av ansiktsdel ska bland annat följande faktorer beaktas:

- Typer av föroreningar
- Koncentrationer
- Arbetsbelastning
- Skyddsbehov utöver andningsskyddsbehovet

Riskanalysen bör utföras av person med lämplig utbildning och med erfarenhet inom området.

1.3 Varningar/Begränsningar

Utöver dessa varningar kan det finnas lokala eller nationella regler som måste tas i beaktande.

Varningar

Utrustningen får inte användas

- om fläkten är avstängd. I denna onormala situation ger utrustningen inte något skydd. Dessutom finns det risk för att koldioxid snabbt ansamlas i ansiktsdelen med åtföljande syrebrist.
- om föroreningarna är ökända,
- i miljöer som är omedelbart farliga för liv och hälsa (IDLH),
- i miljöer där omgivande luft är syreberikad eller inte har en normal syrehalt,
- om det upplevs som svårt att andas,
- om du känner lukt eller smak av föroreningar,
- om du upplever yrsel, illamående eller andra obehag.

Begränsningar

- Utrustningen får inte användas tillsammans med skyddsfolier i explosiva miljöer.
- Om arbetsbelastningen är mycket hög kan det under inandningsfasen uppstå undertryck i ansiktsdelen med risk för inläckage.
- Om utrustningen används i omgivning där höga vindhastigheter förekommer kan skyddsfaktorn reduceras.
- Utrustningens tätning mot ansiktet måste säkerställas för att få det övertryck i huvan som krävs för att förhindra inläckage.
- Var uppmärksam på andningsslangen så att den inte buktar ut och hakar i föremål i omgivningen.
- Lyft eller bär aldrig utrustningen i andningsslangen.

2. Komponenter

2.1 Leveranskontroll

Kontrollera att utrustningen är komplett enligt packlistan och oskadd.

Packlista

- Huva
- Huvudställning med luftkanal
- Andningsslang
- Bruksanvisning
- Rengöringsservett

2.2 Tillbehör/Reservdelar

Fig. 3.

Benämning	Best.nr.
1. Huva SR 601	R06-5401
2. Huva SR 602	R06-5501
3. Huvudställning	R06-0601
4. Luftkanal	R06-5402
5. Andningsslang	R06-0635
6. Packning till slang	R01-3011
7. Svetteband	R06-0602
8. Skyddsfolie	T06-0401
9. Komfortkit	T06-0606
10. Rengöringsservett. 50/ask	H09-0401

3. Användning

3.1 Installation

Se också bruksanvisningen till fläkt SR 500/SR 500 EX/SR 700, vilkendera som används.

3.1.1 Huva

- För in huvudställning med luftkanal i huvan. Fig. 25.
- Dra ned huvans bakre del över luftkanalen. Fig. 26.
- Montera huvan i luftkanalens två infästningsspår. Fig. 27.
- Kontrollera att luftkanalens främre låstapp hamnat i korrekt läge. Fig. 28.
- Montera andningsslangen i luftkanalen. Fig. 29.
- Dra ned huvans bakre del till rätt placering över luftkanal/andningsslang. Fig. 30.

3.1.2 Andningsslang

- Anslut andningsslangen enligt fig. 4.

3.2 Påtagning

Se också bruksanvisningen till fläkt SR 500/SR 500 EX/SR 700, vilkendera som används.

- Fatta med händerna på ömse sidor om huvans öppning. Dra huvan försiktigt över huvudet. Fig. 5, 6.
- Justera huvans halstätning med hjälp av den elastiska halsremmen. Fig. 7. (SR 602)
- Justera huvan så den sitter stadigt och bekvämt.
- Justera vid behov huvudställning. Det finns många justeringsmöjligheter, se Fig. 8. För att underlätta justering behöver ibland huvudställningen tas bort ifrån huvan, se 4.4.2 *Byte av huvudställning*.

Justering i höjddled.

A - hur djupt in i huvuddelen huvudet kommer.

B - hur högt huvan sitter på huvudet.

Justering av vinkeln mellan visir och huvudställning.

C - vinkeln mot visiret. Justeras om ansiktet hamnar för nära visiret.

D - justering av vinkeln på bandet runt bakhuvudet.

Justering av vidden på huvudställningen.

E - grovinställning av vidden på huvudställningen.

F - vidden på huvudställningen.

- Justera vid behov siktskivans avstånd mot ansiktet. Fig. 9.
- Kontrollera och justera så att andningsslangen löper längs ryggen och att den inte är vriden. Fig. 10.

Luftriktare

- Lufftflödet kan riktas mot siktskiva eller ansikte för optimal komfort. Fig. 11.

3.3 Avtagning

Ta inte av utrustningen förrän du lämnat arbetsområdet.

Se också bruksanvisningen till fläkt SR 500/SR 500 EX/SR 700, vilkendera som används.

- Slacka på halsremmen (SR 602). I akuta situationer kan huvan tas av med halstätningen åtdragen.

4. Underhåll

Den som ansvarar för rengöring och underhåll av utrustningen ska ha lämplig utbildning och vara väl förtrogen med denna typ av uppgifter.

4.1 Rengöring

För den dagliga skötseln rekommenderas Sundströms rengörings-servett SR 5226.

Använd vid svårare nedsmutsning en mjuk borste eller svamp fuktad i en lösning av vatten och diskmedel eller liknande. Skölj rent och låt torka. Vid behov kan huvan desinficeras genom att spreja med 70 % etanol- eller isopropanollösning.

OBS! Rengör aldrig med lösningsmedel.

4.2 Förvaring

Efter rengöring förvaras utrustningen torrt och rent i rumstemperatur. Undvik direkt solljus eller andra värmekällor.

4.3 Underhållsschema

Rekommenderat minimikrav för att försäkra dig om att utrustningen är funktionsduglig.

	Före användning	Efter användning	Varje år
Visuell kontroll	●	●	●
Funktionskontroll	●		●
Rengöring		●	●
Byte av packningar till slang			●

4.4 Byte av komponenter

Använd alltid Sundströms originaldelar. Modifiera inte utrustningen. Användning av piratdelar eller modifiering kan reducera skyddsfunktionen och äventyrar produktens godkännanden.

4.4.1 Byte av svettband

Fig 12.

- Ta ur huvudställningen från huvan genom att lossa de tre infästningspunkterna. Fig 18.
- Ta bort svettbandet.
- Skjut in huvudställningens tunga i det nya svettbandet. Fig. 13. Observera hur svettbandet är vänt!
- Montera huvudställningens piggår i svettbandet. Fig. 14.
- Vik svettbandet runt huvudställningens pannband och montera piggarna i hålen. Fig 15.
- Fäst svettbandets två lösa flikar till huvudställningen. Fig. 16, 17.

4.4.2 Byte av huvudställning

- Ta ur huvudställningen från huvan genom att lossa de tre infästningspunkterna. Fig 18.
- Montera ett nytt svettband, se 4.4.1 *Byte av svettband*.
- Fäst huvudställningens båda sidofästningar. Fig. 19.
- Fäst huvudställningens främre infästning. Fig. 20.
- Kontrollera att huvudställningen är låst i huvans infästningspunkter.
- Justera in huvudställningen enligt anvisningar under punkt 3.2 *Påtagning*.

4.4.3 Byte av huva

- Dra upp huvans bakre del vid luftkanalen. Fig. 21.
- Lossa andningsslangen från luftkanalen. Fig. 22.
- Lossa huvan från luftkanalens två infästningsspår. Fig. 23.
- Dra av huvan från huvudställning med luftkanal. Fig. 24.
- För in huvudställning med luftkanal i nya huvan. Fig. 25.
- Dra ned huvans bakre del över luftkanalen. Fig. 26.
- Montera huvan i luftkanalens två infästningsspår. Fig. 27.
- Kontrollera att luftkanalens främre låstapp hamnat i korrekt läge. Fig 28.

- Montera andningsslangen i luftkanalen. Fig. 29.
- Dra ned huvans bakre del till rätt placering över luftkanal/andningsslang. Fig. 30.

4.4.4 Byte av luftkanal

- Ta bort huvan, se 4.4.3 Byte av huvan.
- Lossa luftkanalen från huvudställningen, se 4.4.2 Byte av huvudställning.
- Montera ny luftkanal i omvänd ordning.

4.4.5 Byte av slang

- Dra upp huvans bakre del vid luftkanalen. Fig. 21.
- Lossa andningsslangen från luftkanalen. Fig. 22.
- Montera den nya slangen i luftkanalen i omvänd ordning.

5. Teknisk specifikation

Huvudställning

Reglerbar huvudomkrets från 50 till 65 cm.

Vikt

SR 601: Ca 465 g inkl slang och huvudställning med luftkanal.
SR 602: Ca 530 g inkl slang och huvudställning med luftkanal.

Material

- Huva SR 601: Microchem® 2800
- Huva SR 602: Microchem® 4000
- Halstätning SR 601: Microgard® 1500
- Halstätning SR 602: Bomull/lycra
- Andningsslang: PU, polyuretan
- Siktskiva: PETG 0,5 mm

Temperaturområde

- Lagringstemperatur från -20 till +40 °C vid en relativ luftfuktighet under 90 %.
- Användningstemperatur från -10 till +55 °C vid en relativ luftfuktighet under 90 %.

Lagringstid

Utsträngningen har en lagringstid av 5 år från tillverkningsdagen.

6. Symbolförklaring



Se bruksanvisning



Datumklockor, år och månad



CE-godkänd av
INSPEC International B.V.



Relativ luftfuktighet

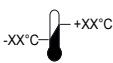

Temperaturområde

7. Godkännande

- SR 601/SR 602 med SR 500/SR 500 EX/SR 700: EN 12941:1998, klass TH3.
- SR 601/SR 602 är i kombination med fläkt SR 500 EX godkänd enligt ATEX-direktiv 2014/34/EU.

Typgodkännande enligt PPE-förordningen (EU) 2016/425 har utfärdats av anmält organ nr 2849. Adressen finns på omslagets baksida.

EU-försäkringen om överensstämmelse finns tillgänglig på www.srsafety.com

ATEX-märkning:

II 2 G Ex ib IIB T3 Gb

II 2 D Ex ib IIIC T195°C Db

Förklaring till ATEX-märkningen

	Explosionsskyddsmärke.
II	Utsträngningsgrupp (explosiv atmosfär utom gruvor med gruvgas).
2 G	Utsträngningskategori (2 = hög skyddsnivå för zon 1, G = gas).
2 D	Utsträngningskategori (2 = hög skyddsnivå för zon 21, D = damm).
Ex	Explosionsskyddad.
ib	Utförandeform (egensäkerhet).
IIB	Explosionsgrupp (etylen).
IIIC	Dammaterielgrupp (zon med elektriskt ledande damm).
T3	Temperaturklass, gas (max +200°C yttemperatur).
T195°C	Temperaturklass, damm (max +195°C yttemperatur).
Gb	Utsträngningskyddsnivå EPL gas (hög skyddsnivå).
Db	Utsträngningskyddsnivå EPL damm (hög skyddsnivå).

Typgodkännande enligt ATEX-direktivet har utfärdats av anmält organ nr 0470.

Nemko AS, Phillip Pedersens vei 11, N-1366 Lysaker, Norge.

1. Genel Bilgiler
2. Parçalar
3. Kullanım
4. Bakım
5. Teknik özellikler
6. Sembolün kullanımı
7. Onay

1. Genel Bilgiler

Bir solunum koruma programının parçası olarak respiratör kullanılmalıdır. Tavsiyeler için bkz EN 529:2005. Bu standartlarda bildirilen talimatlar sadece solunum koruyucu ekipman kullanımıyla ilgili önemli hususları bildirir; ulusal ya da yerel mevzuatın/yönetmeliklerin yerine geçmez.

Ekipman seçimi ya da bakımı konusunda sorularınız olursa, şefinize veya ürünü satın aldığınız bayiye danışın. Ayrıca, dilediğiniz zaman Sundström Safety AB Teknik Servis Bölümü ile irtibat kurabilirsiniz.

1.1 Sistem açıklaması

SR 500/SR 500 EX/SR 700 fan ünitesiyle birlikte SR 601/SR 602 çerçeveler EN 12941:1998 uyumlu Sundstrom fan destekli solunum koruma cihazı sistemlerine dahildir (Şek. 1). SR 601/SR 602, patlayıcı ortamlarda SR 500 EX fan ünitesiyle beraber kullanılabilir. Solunum borusu, filtrelerle donatılmış fan ünitesine bağlanmalıdır. Üst başlıkta üretilen ortamdaki yüksek basınç partiküllerin ve diğer kirlenmelerin solunum bölgesine girmesini önler.

1.2 Uygulamalar

SR 601/SR 602, SR 500/SR 500 EX/SR 700 fan ile kombine olarak sadece tavsiye edilen durumlarda olmak üzere filtreli solunum ekipmanlarına alternatif olarak kullanılabilir. Bu özelliklerle zorlu, sıcak veya uzun süreli çalışmalar için geçerlidir. Üst başlık seçilirken dikkat edilmesi gereken unsurlardan bazıları şunlardır:

- Kirlenmelerin türü
- Konsantrasyonlar
- İş yoğunluğu
- Solunum koruma cihazına ek olarak ihtiyaç duyulan koruma gereksinimleri

Bölgeyle ilgili yeterli eğitim ve deneyime sahip bir kişi gereken risk analizini yapmalıdır.

1.3 Uyarılar/Sınırlamalar

Solunum koruyucu ekipmanların kullanımıyla ilgili yasal mevzuat ülkeden ülkeye farklılık gösterebilir.

Uyarılar

Ekipman şu durumlarda kullanılmamalıdır:

- Fan çalışmıyorsa. Bu olağanüstü durumda ekipman koruma sağlamayacaktır. Ayrıca, üst başlıkta karbondioksit birikmesi riski doğurur ve bu da oksijen yetersizliğine neden olabilir.
- Kirlenmelerin türü bilinmiyorsa,
- İnsan sağlığına ve hayatına doğrudan tehlike arz eden ortamlarda (IDLH),
- Oksijen yönünden zengin havanın bulunduğu veya normal bir oksijen muhteviyati olmayan ortamlarda,
- Solunum güçlüğü yaşarsanız,
- Kirlenme tadı ya da kokusu alırsanız,
- Baş dönmesi, mide bulantısı veya bu tip rahatsızlıklar hissederseniz.

Sınırlamalar

- Potansiyel olarak patlayıcı ortamlarda üst başlıklar koruyucu film ile birlikte kullanılmamalıdır.
- Kullanıcı çok yoğun bir çalışma temposuyla çalışıyorsa nefes alma sırasında üst başlığa yoğun miktarda negatif basınç uygulanabilir ve üst başlığa kirlenici vs. sızma riski doğar.
- Ekipman çok sert rüzgarların hakim olduğu ortamlarda kullanılıyorsa koruma faktörü azalabilir.
- Çerçevenin sızınması olmasını önleyecek kadar basınçlandırılabilmesi için ekipmanın yüzeye tamamen kapatılması gerekir.
- Solunum borusunun çevredeki cisimlerin askıya takılabilecek şekilde bir dögü yapmadığından emin olun.
- Ekipmanı asla solunum borusundan tutarak kaldırmayın ya da taşımayın.

2. Parçalar

2.1 Teslimat kontrolü

Ekipmanı, paket listesinde belirtilen tüm parçaların eksiksiz ve hasarsız olduğundan emin olun.

Paket listesi

- Çerçeve
- Başaskı demeti ile hava kanalı
- Solunum borusu
- Kullanma talimatları
- Temizleme bezi

2.2 Aksesuarlar / Yedek parçalar

Şek. 3.

Parça

1. Çerçeve SR 601
2. Çerçeve SR 602
3. Baş askı demeti
4. Hava kanalı
5. Solunum borusu
6. Hortum contası
7. Ter bandı
8. Koruyucu film
9. Konfor kiti
10. Temizleme bezleri. 50'li kutu

Sipariş No.

- R06-5401
- R06-5501
- R06-0601
- R06-5402
- R06-0635
- R01-3011
- R06-0602
- T06-0401
- T06-0606
- H09-0401

3. Kullanım

3.1 Kurulum

Ayrıca kullanılan SR 500/SR 500 EX/SR 700 fan ünitesinin kullanma talimatlarına bakın.

3.1.1 Çerçeve

- Başaskı demetini ve hava kanalını çerçeveye takın. Şek. 25.
- Çerçevenin arka parçasını hava kanalı üzerine aşağıya doğru çekin. Şek. 26.
- Çerçeveyi hava kanalındaki iki sabitleme boşluğuna sabitleyin. Şek. 27.
- Hava kanalının ön kilitleme piminin doğru pozisyonda olmasını kontrol edin. Şek. 28.
- Solunum borusunu hava kanalına sabitleyin. Şek. 29.
- Çerçevenin arka parçasını doğru pozisyona hava kanalı/solunum borusu üzerine aşağıya doğru çekin. Şek. 30.

3.1.2 Solunum borusu

- Solunum borusunu resim 4'e göre bağlayın.

3.2 Takma

Ayrıca kullanılan SR 500/SR 500 EX/SR 700 fan ünitesinin kullanma talimatlarına bakın.

- Çerçevenin her iki tarafını da elinizle kontrol edin. Çerçeveyi dikkatle başınızın üstüne çekin. Şek. 5, 6.
- Çerçevenin boyun sızdırmazlığını elastik boyun askısını kullanarak ayarlayın. Şek. 7. (SR 602)
- Çerçeveyi sağlam ve konforlu biçimde oturacak şekilde ayarlayın.
- Gerekirse, baş askı demetini ayarlayın. Birçok ayar seçeneği bulunuyor, bkz. resim 8. Baş askı demetini daha kolay ayarlamak için onu çerçevesinden ayırın, bkz. 4.4.2 Baş askı demetinin değiştirilmesi.

Yükseklik ayarı.

- A - Başın, baş kısmında ilerleyebileceği derinlik.
- B - Çerçevenin başta ne kadar yüksek oturduğu.

Vizör ile baş askı demeti arasındaki açılı ayarı.

- C - Vizörle arasındaki açılı. Yüz, vizöre çok yakınsa ayarlama yapın.
- D - Baş bandının açısının başın arka kısmından ayarlanması.

Baş askı demetinin genişlik ayarı.

- E - Baş askı demetinin genişliğinin kaba ayarı.
- F - Baş askı demetinin genişliği.

- Gerekirse vizörden yüze olan mesafeyi ayarlayın. Şek. 9
- Solunum borusunun enesizden geçtiğinden ve bükülmediğinden emin olacak şekilde ayarlayın. Şek. 10.

Hava akışı deflektörü

- Hava akışı, en iyi konfor için vizöre veya yüze yönlendirilebilir. Şekil 11.

3.3 Çıkarma

Tehlikeli bölgeden çıkana kadar ekipmanı yüzünüzden çıkarmayın. Ayrıca kullanılan SR 500/SR 500 EX/SR 700 fan ünitesinin kullanma talimatlarına bakın.

- Boyun askısını gevşetin (SR 602). Acil durumlarda çerçeve boyun sızdırmazlığı sıkılıyken de çıkarılabilir.

4. Bakım

Ekipmanın bakımından sorumlu personel iyi bir eğitimden geçirmeli ve bu tip işler konusunda deneyim sahibi olmalıdır.

4.1 Temizleme

Günlük bakım için Sundström temizleme bezleri SR 5226 önerilir. Ekipman yoğun kire maruz kalırsa su ve deterjan veya buna benzer ajanlar kullanarak nemlendirilmiş bir bezle silin. Ekipmanı durulayın ve kurumaya bırakın. Gerekirse dezenfeksiyon için çerçeveye %70 oranında etanol veya izopropanol solüsyon püskürtün.

NOT! Temizlik işlerinde asla solvent kullanmayın.

4.2 Muhafaza

Temizledikten sonra, ekipmanı oda sıcaklığında temiz ve kuru bir yerde muhafaza edin. Doğrudan güneş ışığına veya diğer ısı kaynaklarına maruz bırakmayın.

4.3 Bakım programı

Önerilen asgari bakım işlemleri ile ekipmanın daima kullanılabilir bir durumda olmasını sağlayacaksınız.

	Kullanmadan önce	Kullandıktan sonra	Her yıl
Gözle kontrol	●	●	●
Performans kontrolü	●		●
Temizlik		●	●
Soluma hortumunun contasının değiştirilmesi			●

4.4 Parçaların değişimi

Sadece Sundström orijinal parçalarını kullanın. Ekipman üzerinde değişiklik yapmayın. Ekipman üzerinde değişiklik yapılması veya orijinal olmayan yedek parçaların kullanılması koruyucu işlevi olumsuz etkileyebilir ve ürünün sahip olduğu onayların geçersiz kalmasına neden olabilir.

4.4.1 Ter bandının değiştirilmesi

Şek. 12.

- Baş askı demetini üç sabitleme noktasını serbest bırakarak çerçeveden ayırın. Şek. 18.
- Ter bandını çıkarın.
- Baş askı demetinin dilini yeni ter bandına doğru itin. Şek. 13. Ter bandının nasıl döndürüldüğüne dikkat edin!
- Ter bandını baş askı demetinin çıkıntılarına takın. Şek. 14.
- Ter bandını baş askı demetinin bağlama noktasının etrafına katlayarak geçirin ve çıkıntılar deliklere yerleştirin. Şek. 15.
- Ter bandının iki gevşek soketini baş askı demetine sabitleyin. Şek. 16, 17.

4.4.2 Baş askısı demetinin değiştirilmesi

- Baş askı demetini üç sabitleme noktasını serbest bırakarak çerçeveden ayırın. Şek. 18.
- Yeni bir ter bandı takın, bkz. 4.4.1 Ter bandının değiştirilmesi.
- Baş askı demetinin her iki sabitleme noktasını yanlardan güvenceye alın. Şek. 19.
- Baş askı demetinin sabitleme noktasını ön tarafta güvenceye alın. Şek. 20.
- Baş askı demetinin çerçevenin sabitleme noktalarına kilitletiğinden emin olun.
- Baş askı demetini şu bölümdeki talimatlara göre ayarlayın 3.2 Takma.

4.4.3 Çerçevenin değiştirilmesi

- Çerçevenin arka parçasını hava kanalında yukarı doğru çekin. Şek. 21.
- Solunum borusunu hava kanalından çıkarın. Şek. 22.
- İki sabitleme boşluğunu serbest bırakarak çerçeveyi hava kanalından çıkarın. Şek. 23.
- Çerçeveyi baş askı demetinden ve hava kanalından çekip çıkarın. Şek. 24.
- Baş askı demetini ve hava kanalını yeni çerçeveye takın. Şek. 25.
- Çerçevenin arka parçasını hava kanalı üzerine aşağıya doğru çekin. Şek. 26.
- Çerçeveyi hava kanalındaki iki sabitleme boşluğuna sabitleyin. Şek. 27.
- Hava kanalının ön kilitleme piminin doğru pozisyonda olmasını kontrol edin. Şek. 28.
- Solunum borusunu hava kanalına sabitleyin. Şek. 29.
- Çerçevenin arka parçasını doğru pozisyona hava kanalı/solunum borusu üzerine aşağıya doğru çekin. Şek. 30

4.4.4 Hava kanalının değiştirilmesi

- Çerçeveyi çıkarın, bkz. 4.4.3 Çerçevenin değiştirilmesi.
- Hava kanalını baş askı demetinden çıkarın, bkz. 4.4.2 Baş askısı demetinin değiştirilmesi.
- Yeni hava kanalını tersi sırada takın.

4.4.5 Solunum borusunun değiştirilmesi

- Çerçevenin arka parçasını hava kanalında yukarı doğru çekin. Şek. 21.
- Solunum borusunu hava kanalından çıkarın. Şek. 22.
- Yeni solunum borusunu tersi sırada takın.

5. Teknik özellikler

Baş askı demeti

Baş genişliği 50 ila 65 cm arasında ayarlanabilir.

Ağırlıklar

SR 601: Yaklaşık 465 g, hortum ve hava kanallı baş askı demeti dâhil.
SR 602: Yaklaşık 530 g, hortum ve hava kanallı baş askı demeti dâhil.

Malzemeler

- Çerçeve SR 601: Microchem® 2800
- Çerçeve SR 602: Microchem® 4000
- SR 601 boyun sızdırmazlığı: Microgard® 1500
- SR 602 boyun sızdırmazlığı: Pamuk/İlkra
- Solunum borusu: Poliüretan (PU)
- Vizör: 0.5 mm PETG

Sıcaklık aralığı

- Muhafaza sıcaklığı: %90'ın altında bağıl neme sahip ortamlarda -20°C ila +40°C.
- Kullanım sıcaklığı: %90'ın altında bağıl neme sahip ortamlarda -10 ile +55°C arasında.

Raf ömrü

Ekipman, üretim tarihinden itibaren 5 yıl raf ömrüne sahiptir.

6. Sembolün kullanımı



Kullanma talimatlarına başvurun



Tarih, yıl ve ay

CE
2849

INSPEC International B.V.
tarafından CE onaylı



Bağıl nem

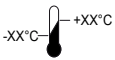

Sıcaklık aralığı

7. Onay

- SR 500/SR 500 EX/SR 700 ile kombine olarak SR 601/SR 602: EN 12941:1998, sınıf TH3.
- SR 601/SR 602, SR 500 EX fan ile kombine edilince ATEX Direktifi 2014/34/EU'ya göre onaylanmıştır.

PPE Yönetmeliği (EU) 2016/425 tip onayı Yetkili Makam 2849 tarafından verilmiştir. Yetkili makamın adresini kullanım talimatlarının arka kısmında bulabilirsiniz.

AB Uygunluk Beyanı, www.srsafety.com adresinde mevcuttur.

ATEX kodları:

Ex II 2 G Ex ib IIB T3 Gb

Ex II 2 D Ex ib IIIC T195°C Db

ATEX işaretlerinin anlamı:

Ex	Patlama koruma işareti.
II	Ekipman grubu (grizulu madenler dışındaki patlayıcı ortamlar).
2 G	Ekipman kategorisi (2 = Yüksek koruma seviyesi, Bölge 1, G = Gaz).
2 D	Ekipman kategorisi (2 = Yüksek koruma seviyesi, Bölge 21, D = Toz).
Ex	Patlamaya karşı korumalı.
ib	Koruma türü (öz güvenlik).
IIB	Gaz grubu (Etilen).
IIIC	Toz malzemesi grubu (iletken tozlu bölge).
T3	Sıcaklık sınıfı, gaz (maksimum yüzey sıcaklığı +200°C).
T195°C	Sıcaklık sınıfı, toz (maksimum yüzey sıcaklığı +195°C).
Gb	Ekipman Koruma Seviyesi, gaz (yüksek koruma).
Db	Ekipman Koruma Seviyesi, toz (yüksek koruma).

ATEX Direktifine göre tip onayları Yetkili Makam No. 0470 tarafından verilmiştir.

Nemko AS, Phillip Pedersens vei 11, N-1366 Lysaker, Norveç

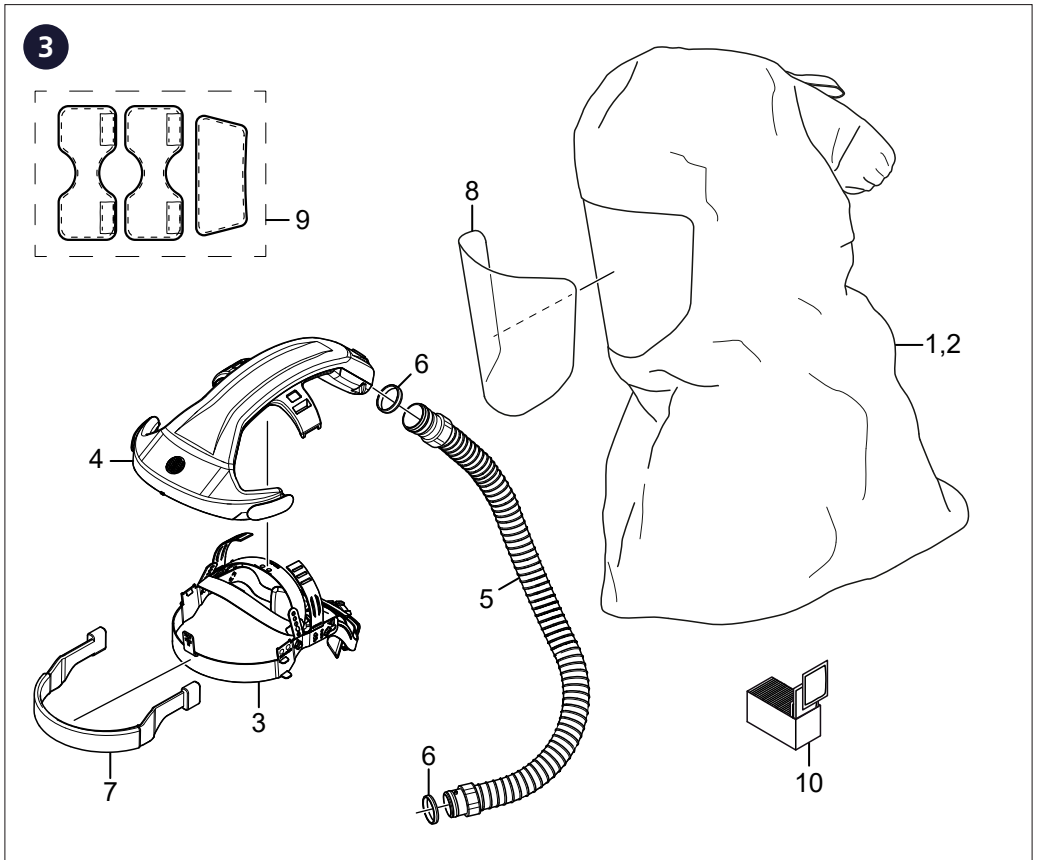
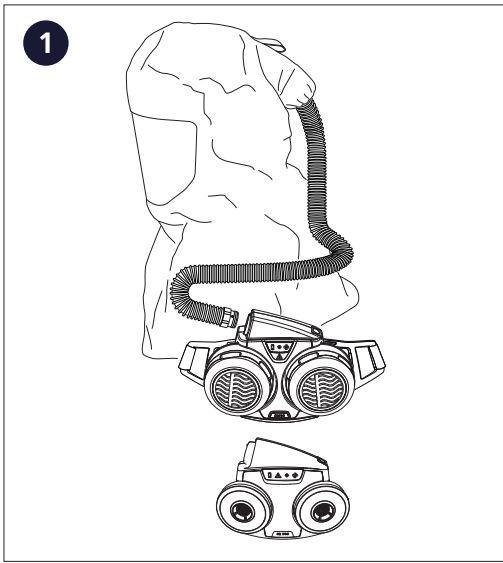

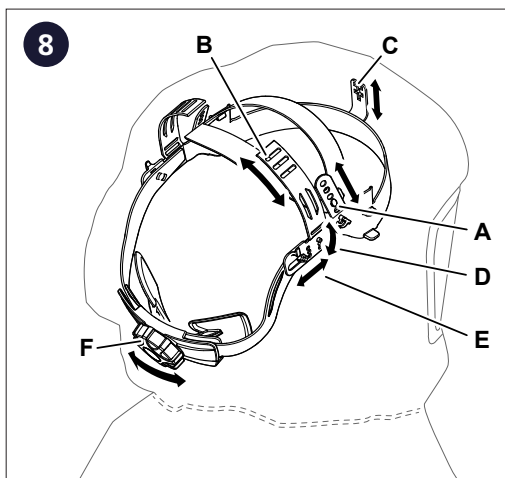
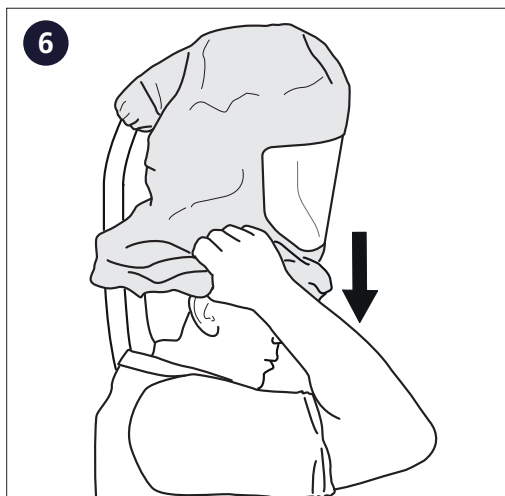
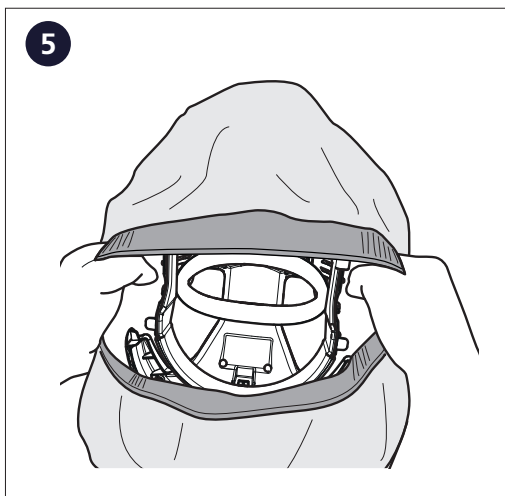
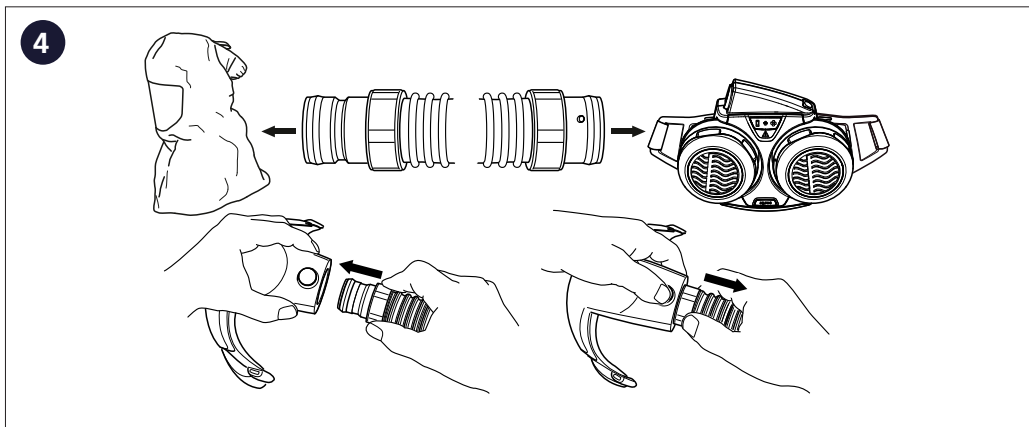

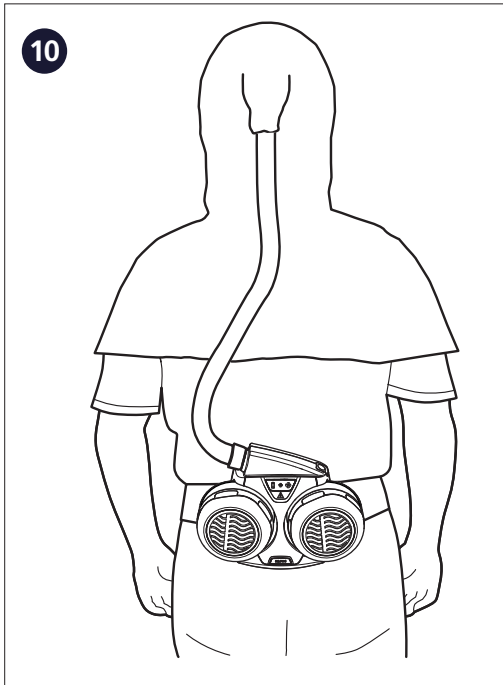
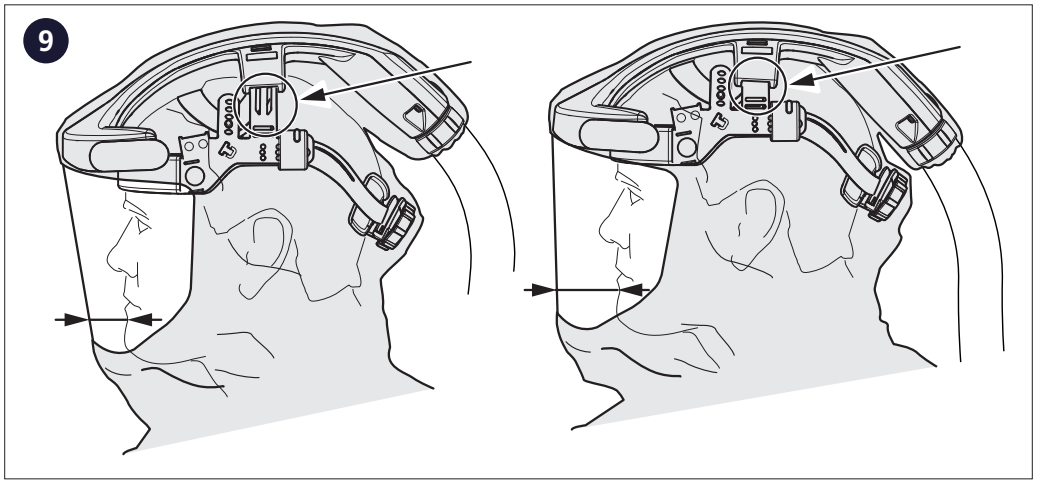

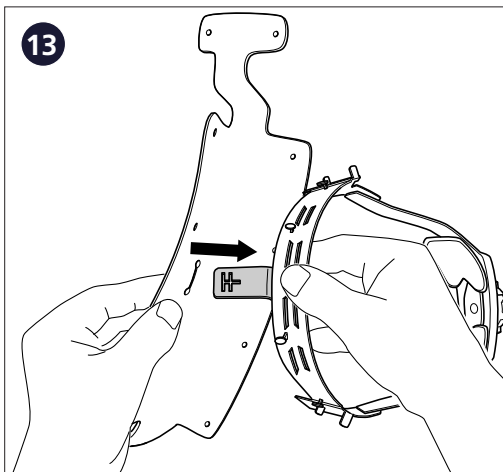
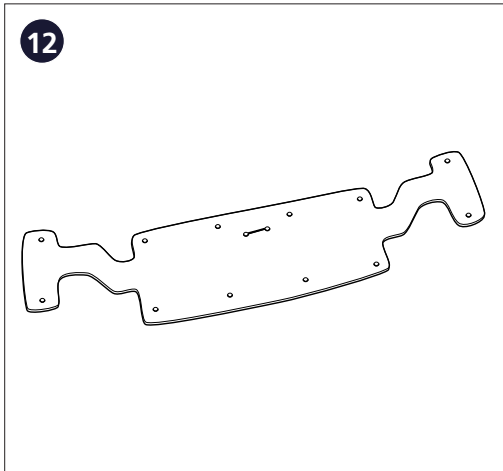
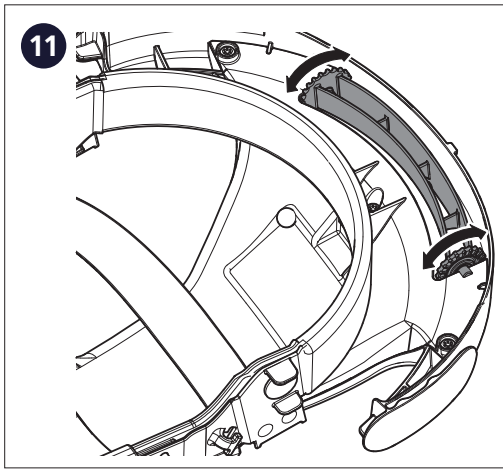

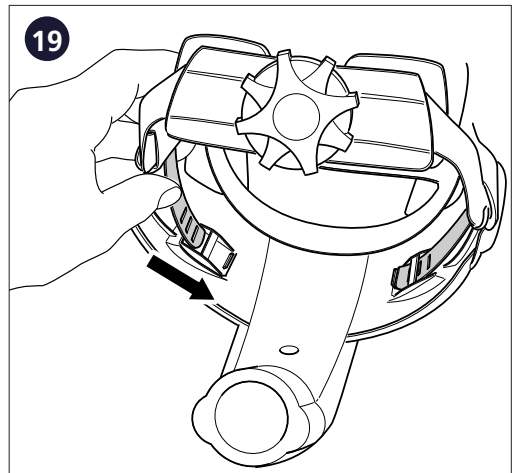
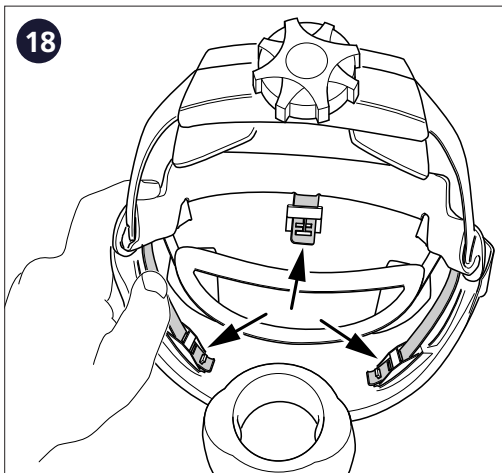
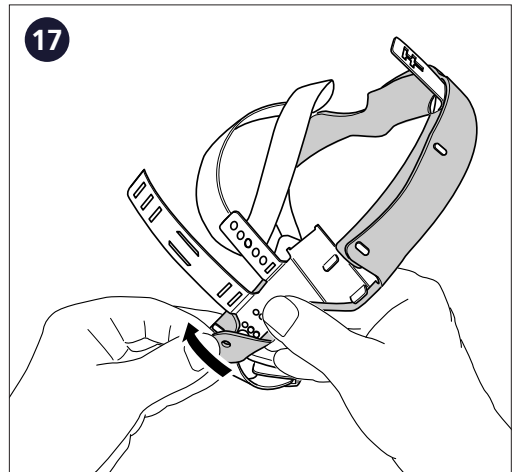
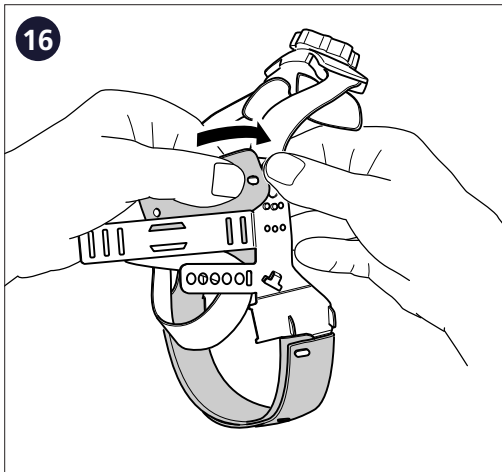
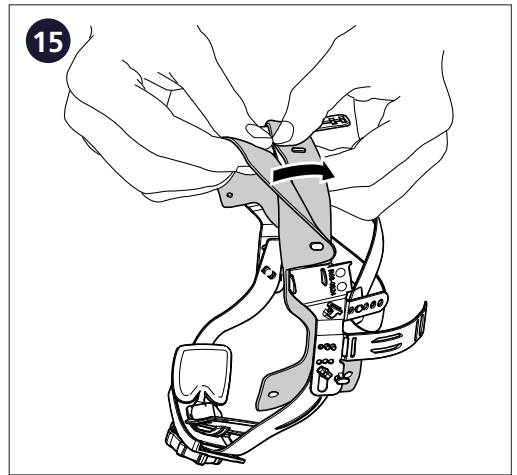
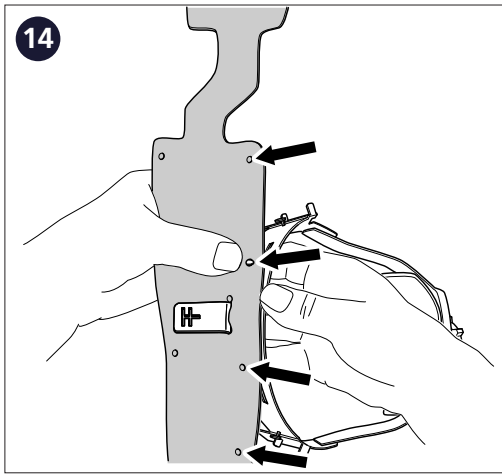

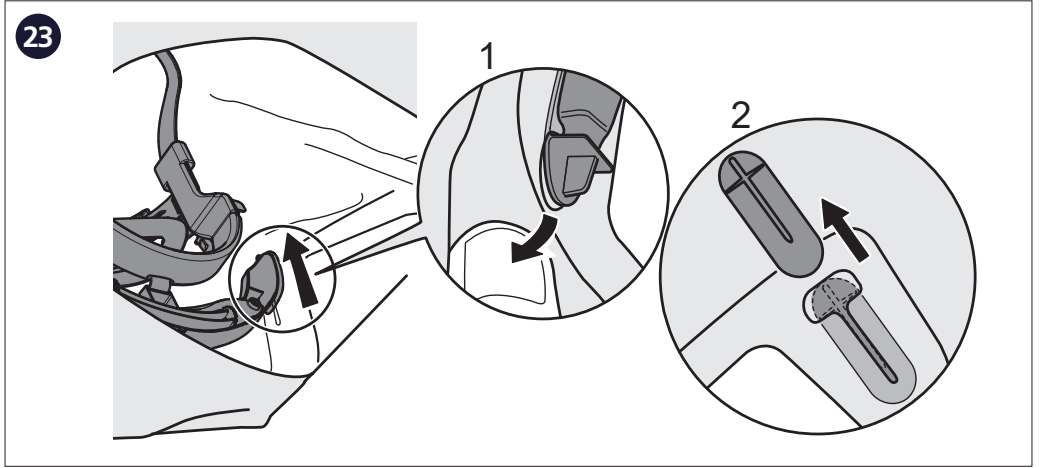
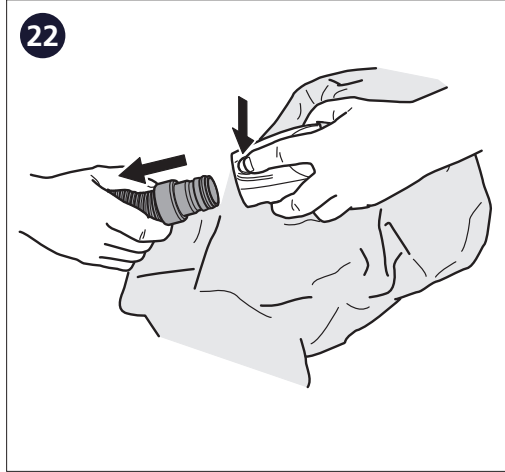
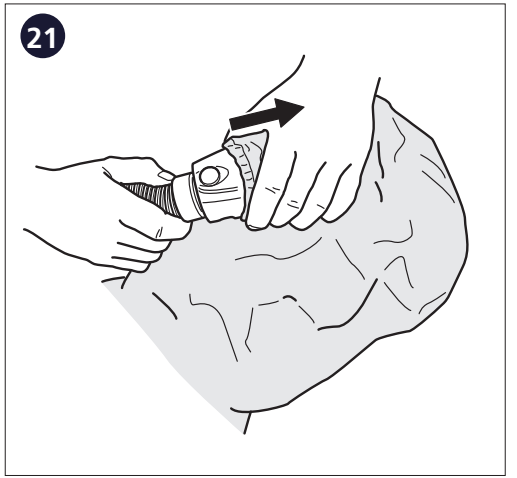
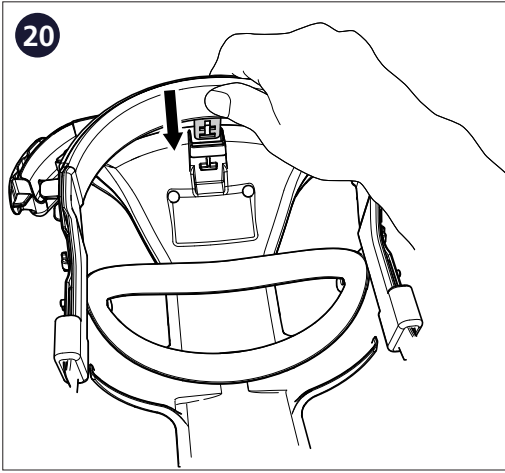

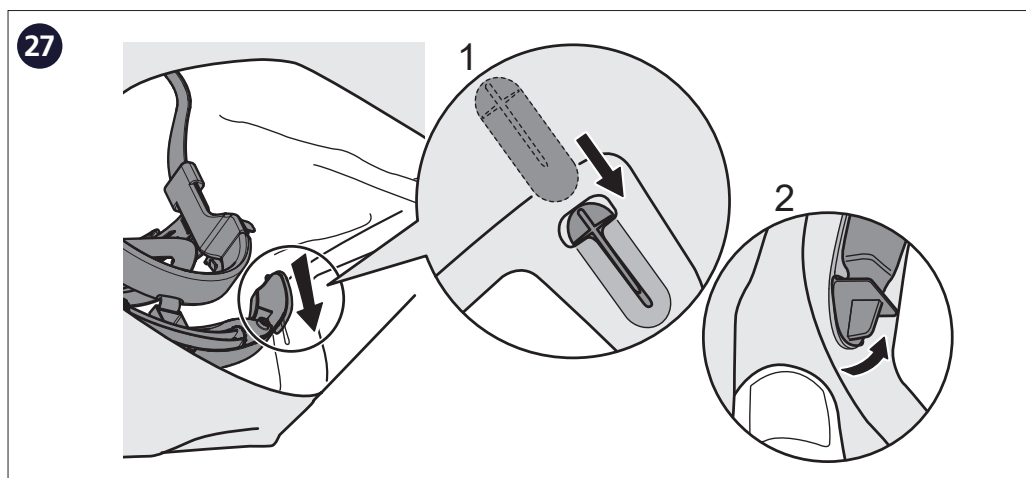
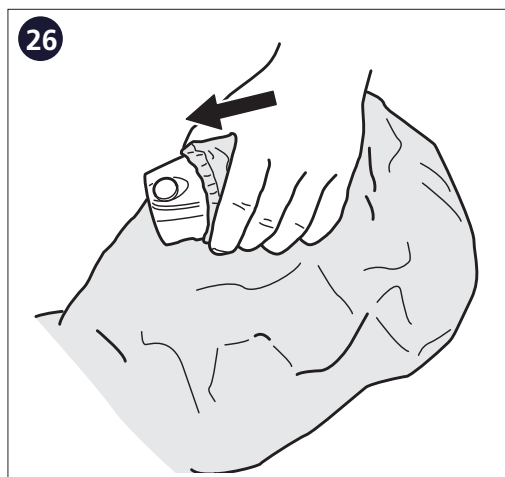
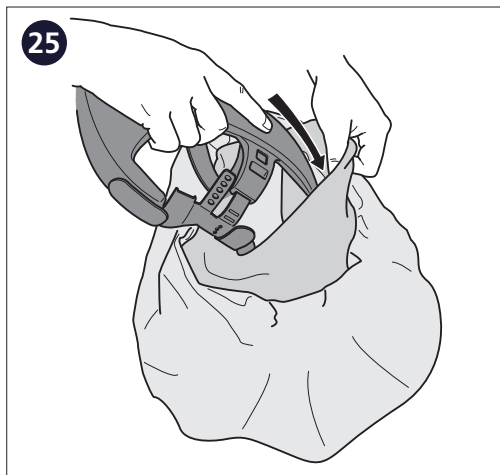
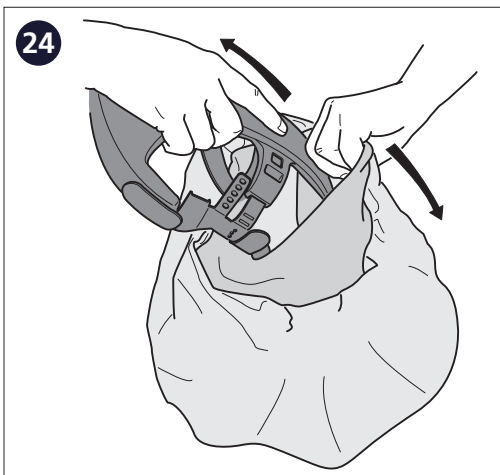

28

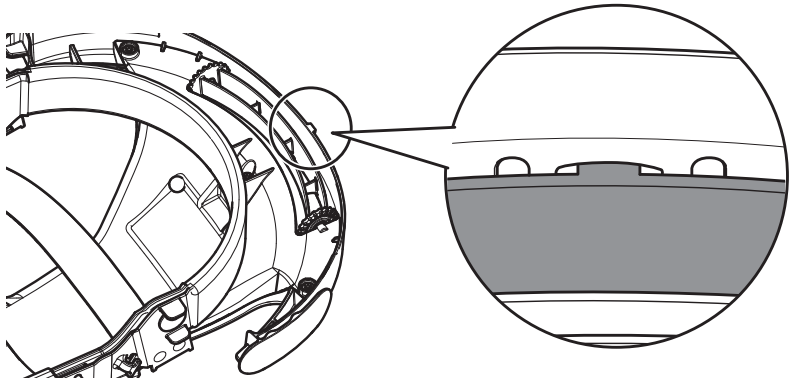

29

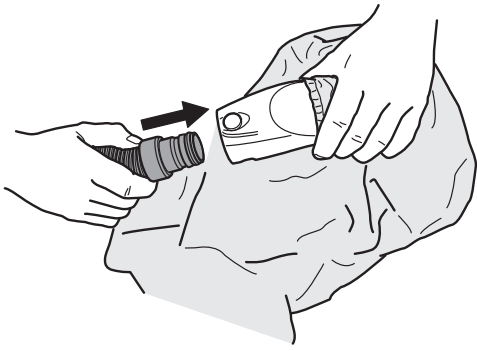

30

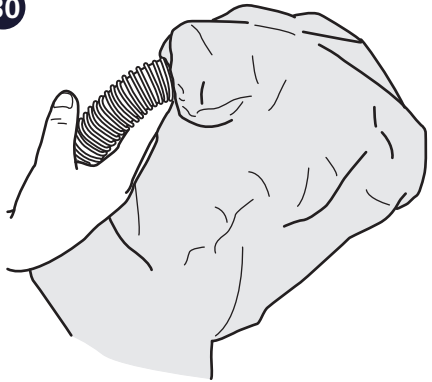

The SR 601 and SR 602 hoods are manufactured
within a quality management system accepted by
Notified Body 2849: INSPEC International B.V.,
Beechavenue 54-62, 1119 PW,
Schiphol-Rijk, The Netherlands



Sundström Safety AB

Västergatan 4 • SE-341 50 Lagan • Sweden

Tel: +46 10 484 87 00

E-mail: info@srsafety.se • www.srsafety.com